

# Catalogue **2024** TARIFS















ÉCHELLES ■ ESCABEAUX ■ PLATES-FORMES ■ ÉCHAFAUDAGES



**centaure**®









Fabrication Française 

# ÉCHELLES









SIMPLES			COULISSANTES		TRANSFORMABLES		INCENDIE		UTILISATIONS PARTICULIÈRES		COUVERTURE	
												
<b>S</b>	<b>SE</b>	<b>SM</b>	<b>CM2</b>	<b>C2 STAB' C3 STAB'</b>	<b>T2 - T3</b>	<b>SCS - C2S</b>	<b>N</b>	<b>ÉCHELLE DETOIT ALUMINIUM OU BOIS</b>				
↳p.7	↳p.7	↳p.8	↳p.9	↳p.10-11	↳p.12-13	↳p.14	↳p.15	↳p.16-17				

# ÉCHELLES

# MARCHEPIEDS

TÉLESCOPIQUES / MULTI-POSITIONS				DOUBLE ACCÈS			INDUSTRIEL		MULTI-FONCTIONS	
										
<b>BAMBOO</b>	<b>SPACE BAMBOO</b>	<b>OPTI+ PRO</b>	<b>TT3 TT4</b>	<b>DELTA STEP</b>	<b>TWIN STEP</b>	<b>ALPHA</b>	<b>MODULO STEP</b>	<b>X-O</b>		
↳p.18	↳p.19	↳p.20	↳p.21	↳p.22	↳p.23	↳p.24	↳p.25	↳p.52		

# ESCABEAUX

ALUMINIUM		ALUMINIUM LAQUÉ		MULTI-POSITIONS NOUVEAU !		FIBRE DE VERRE		BOIS	
									
<b>PRO 54</b>	<b>X-STEP</b>	<b>MP</b>	<b>MISTERT</b>	<b>MX3 ALUMINIUM OU FIBRE DE VERRE</b>	<b>MX5</b>	<b>SWING PRO</b>	<b>LYONNAIS</b>	<b>DOUBLE ACCÈS</b>	
↳p.26	↳p.27	↳p.28	↳p.29	↳p.30	↳p.31	↳p.32	↳p.33	↳p.33	



# PLATES-FORMES



À HAUTEUR FIXE

À HAUTEUR RÉGLABLE

SPÉCIAL RAYONNAGE

NOUVELLE GÉNÉRATION



**MASTERGUARD**

**MASTERSCOP**

**STEPPER**

**ERM**

›p.35-36

›p.37

›p.38

›p.39

# ÉCHAFAUDAGES

ROULANTS ALUMINIUM

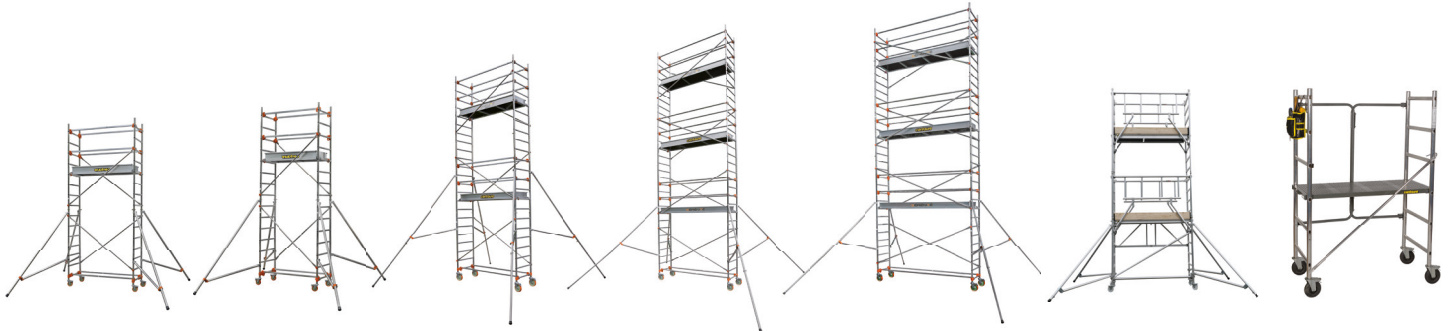

**STS 135**

**STM 165**

**ST 205**

**STL 255**

**STXL 300**

**PAX TOWER**

**CHRONO 3**

›p.41

›p.42

›p.43

›p.44

›p.45

›p.46

›p.47

# TRÉTEAU ACCESSOIRES

# ÉCHELLES À CRINOLINES



**DEVIS  
SUR DEMANDE**  
auprès du service  
commercial  
Centaure

**TRÉTEAU  
PLIABLE**

**ACCESSOIRES ÉCHELLES,  
ESCABEAUX ET ÉCHAFAUDAGES**

**RÈGLES**

**ÉCHELLES À CRINOLINES  
ALUMINIUM**

›p.52

›p.53

›p.53

›p.48-51

# CONFORMITÉ ET CERTIFICATION DES PRODUITS

## LA RÉGLEMENTATION FRANÇAISE DU TRAVAIL EN HAUTEUR

La réglementation, inscrite dans le Code du travail pour tous les secteurs, établit des directives sécuritaires pour les travaux en hauteur. Ces dispositions visent à minimiser les risques d'accidents et à protéger les travailleurs. Il incombe aux employeurs de connaître et de mettre en oeuvre ces obligations.

### LES PRINCIPALES DISPOSITIONS

#### FORMATION REQUISE

Toute personne travaillant sur des échafaudages roulants doit suivre une formation pour les utiliser en toute sécurité. Cela inclut l'apprentissage des bonnes pratiques, des procédures de montage et de démontage, ainsi que la sensibilisation aux risques potentiels.

#### EXAMEN D'ADÉQUATION

Étape cruciale avant de commencer un chantier pour vérifier que l'équipement que l'on souhaite utiliser est approprié aux travaux à effectuer et aux risques qu'ils présentent.

### PRÉCISIONS SUR L'UTILISATION DES ÉCHELLES ET ESCABEAUX

Les échelles et escabeaux sont considérés comme des moyens d'accès plutôt que des postes de travail.

Cependant leur usage est autorisé dans deux cas précis :

- Si aucun équipement avec garde-corps (plate-forme PIR, PIRL ou échafaudage) ne peut être utilisé en raison de contraintes techniques, comme un manque d'espace.
- Lorsque les trois conditions suivantes sont simultanément remplies :
  1. Le risque est faible.
  2. Les travaux sont de courte durée.
  3. Il s'agit de travaux non répétitifs.

## LES CERTIFICATIONS

Le  est délivré en France sur demande du fabricant et renouvelé chaque année. Cette certification atteste que les équipements respectent des standards élevés, offrant ainsi une assurance de qualité et de sécurité pour leur utilisation dans des contextes professionnels.

### GARANTIE

Nos produits sont garantis contre tous vices de fabrication hors pièces d'usure ; la garantie est limitée à la réparation ou au remplacement de tout article reconnu défectueux. Sont exclus : les produits ayant été modifiés sans notre accord, les dégâts occasionnés par un usage abusif et les produits accidentés lors des transports ou manutentions.

## LES NORMES

Les normes sont des textes de référence nationaux, européens ou internationaux qui décrivent des règles de conception pour les produits.

### ÉCHELLES ET ESCABEAUX

#### NORME EN 131

Norme européenne.

À l'application obligatoire par le décret 96-333.

#### NORME EN 131-7

Norme européenne.

### MARCHEPIEDS

#### NORME EN 14183

La norme EN 14183 est une norme européenne qui s'applique aux petits marchepieds (dernière marche inférieure à 1,00m) non concernés par la norme EN 131.

### ÉCHAFAUDAGES ROULANTS PROFESSIONNELS

#### NORME NF EN 1004

Norme européenne composée de deux volets

- NF EN 1004-1 : référentiel technique
- NF EN 1004-2 : référentiel notice de montage



# CONSEILS D'UTILISATION DES ÉCHELLES

## AVANT CHAQUE UTILISATION

Bien vérifier la présence de la notice au moment de l'achat.

Vérifiez l'état de votre échelle avant toute utilisation :

- Montants
- Barreaux
- Sangles
- Pièces de jonction
- Mécanismes
- Patins
- Cordes



Respectez toujours les indications de la notice sur le positionnement des produits et les réglages autorisés. Téléchargez les fiches de contrôle sur [www.centaure.fr](http://www.centaure.fr)

## POSITIONNEMENT DES PLANS

### ÉCHELLES D'APPUI



## INCLINAISON

### INCLINAISON MAXI

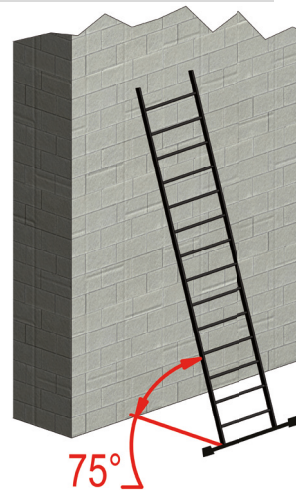

### INCLINAISON MINI

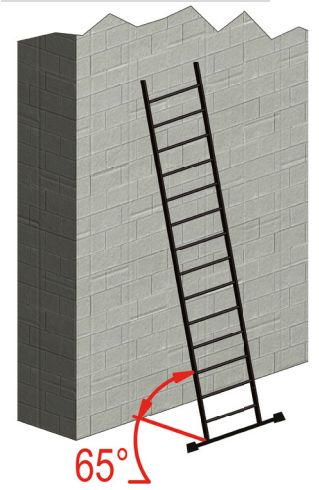

## ÉCHELLES TRANSFORMABLES

### 2 PLANS



**POSITION ÉCHELLE SIMPLE**  
Plan de montée = plan évasé



**POSITION AUTOSTABLE**  
Plan de montée = plan le plus étroit



**POSITION AUTOSTABLE**  
Plan de montée = plan le plus étroit



**POSITION EN DÉNIVELÉS**  
Plan de montée = plan le plus étroit

## VOTRE HAUTEUR D'ACCÈS MAXI

### POUR LA CALCULER

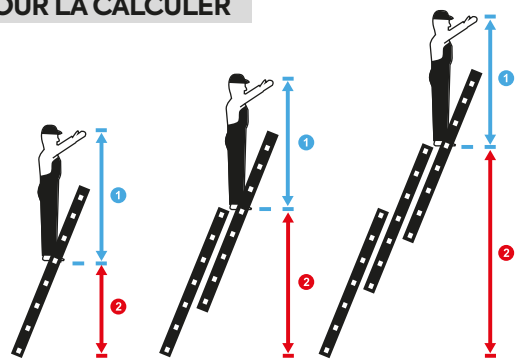





















































1

**VOTRE TAILLE LES BRAS LEVÉS**



2

**LA HAUTEUR DU DERNIER BARREAU AUTORISÉ**

	GENCODE		LONGUEUR DE L'ÉCHELLE DÉPLOYÉE		LONGUEUR TÉLESCOPIQUE REPLIÉE		LARGEUR ESCABEAU
	NOMBRE DE BARREAUX / MARCHES		HAUTEUR DE L'ÉCHELLE 2 PLANS EN APPUI		LONGUEUR DU STABILISATEUR		DIMENSION PRODUIT REPLIÉ
	LARGEUR DES MONTANTS		HAUTEUR DU DERNIER BARREAU ATTEIGNABLE		LONGUEUR DE LA PLATE-FORME		HAUTEUR PLATE-FORME
	DIMENSIONS ÉCHELLE		LONGUEUR DE L'ÉCHELLE 3 PLANS REPLIÉE		DIMENSIONS DE LA PLATE-FORME		HAUTEUR DE LA DERNIÈRE MARCHE ATTEIGNABLE
	DIMENSIONS ÉCHELLE AVEC STABILISATEURS		LONGUEUR DE L'ÉCHELLE 3 PLANS DÉPLOYÉE		DIMENSIONS DU MARCHEPIED		HAUTEUR D'ACCÈS MAXIMALE
	POIDS		HAUTEUR DE L'ÉCHELLE 3 PLANS EN APPUI		HAUTEUR DU MARCHEPIED		LONGUEUR ÉCHAFAUDAGE
	LARGEUR ÉCHELLE		HAUTEUR DU DERNIER BARREAU ATTEIGNABLE		HAUTEUR D'ACCÈS MAX		LARGEUR ÉCHAFAUDAGE
	LONGUEUR DU STABILISATEUR		HAUTEUR POSITION AUTOSTABLE		DIMENSIONS PRODUIT REPLIÉ		HAUTEUR PLANCHER
	LONGUEUR BASE ÉVASÉE		HAUTEUR DU DERNIER BARREAU ATTEIGNABLE		HAUTEUR POSITION PLATE-FORME		HAUTEUR DE TRAVAIL MAXIMALE
	LONGUEUR DE L'ÉCHELLE		HAUTEUR POSITION AUTOSTABLE		HAUTEUR POSITION AUTOSTABLE		LARGEUR DU MARCHEPIED
	HAUTEUR DE L'ÉCHELLE EN APPUI		HAUTEUR POSITION AUTOSTABLE		LARGEUR POSITION AUTOSTABLE		LONGUEUR DU MARCHEPIED
	HAUTEUR DU DERNIER BARREAU ATTEIGNABLE		HAUTEUR DU DERNIER BARREAU ATTEIGNABLE		LONGUEUR POSITION ÉCHELLE SIMPLE		HAUTEUR D'ACCÈS MAX
	LONGUEUR DE L'ÉCHELLE REPLIÉE		HAUTEUR DU DERNIER BARREAU ATTEIGNABLE		DIMENSIONS ESCABEAU		DIMENSIONS COLIS



# S SIMPLE

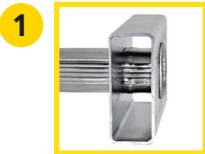

**HAUTE RÉSISTANCE**  
Larges profils striés.



**STABLE**  
Patins chausants antiglissement et antidérapage.



**SÉCURISANTE**  
Équipées d'un stabilisateur en aluminium avec patins bi-matières surdimensionnés (à partir de 12 barreaux)

- ✓ Aluminium
- ✓ Norme EN 131
- ✓ Garantie 5 ans
- ✓ Charge maxi : 150 kg
- ✓ Usage professionnel intensif

Fabrication française



**S**  
10 BARREAUX

**ACCESSOIRE**

**ATTACHE-ÉCHELLES POUR GALERIE DE TOIT**  
voir page 53.  
Code 380395  
EAN 3172963803954  
Tarif brut HT : 127.50 €

SAV			
Patins stabilisateur	Tarif brut HT*	Patins chausants	Tarif brut HT*
(vendus par paire)	(€)	(vendus par paire)	(€)
380444	40.50	380170	40.50

Code Article	3 172965 102062									Tarif brut HT*
		(mm)	(m)	(m)	(L x l x P) (m)	(kg)	(m)	(m)	(m)	(€)
510106	3172965101065	6	54	1.75	0.80	1.80 x 0.38 x 0.08	2.90	0.38	-	125.50
510107	3172965101072	7	54	2.00	1.05	2.10 x 0.38 x 0.08	3.40	0.38	-	129.00
510108	3172965101089	8	54	2.30	1.35	2.40 x 0.38 x 0.08	3.70	0.38	-	134.50
510110	3172965101102	10	54	2.85	1.85	2.95 x 0.38 x 0.08	4.50	0.38	-	145.00
510112	3172965101126	12	57	3.40	2.40	3.50 x 0.38 x 0.07	6.30	-	0.85	239.50
510114	3172965101140	14	63	3.95	2.95	4.05 x 0.38 x 0.07	7.60	-	0.85	282.00
510117	3172965101171	17	70	4.75	3.75	4.90 x 0.38 x 0.07	9.50	-	0.85	511.50
510120	3172965101201	20	77	5.55	4.60	5.75 x 0.41 x 0.08	11.70	-	1.21	646.00
510124	3172965101249	24	81	6.65	5.65	6.90 x 0.41 x 0.09	15.40	-	1.21	830.50

# SE SIMPLE À BASE ÉVASÉE



**HAUTE RÉSISTANCE**  
Larges profils striés.



**STABILITÉ ACCRUE GRÂCE À SA BASE ÉLARGIE.**

- ✓ Aluminium
- ✓ Stable
- Patins chausants antiglissement et antidérapage.
- ✓ Norme EN 131
- ✓ Garantie 5 ans
- ✓ Charge maxi : 150 Kg
- ✓ Usage professionnel intensif

Fabrication française



**SE**  
10 BARREAUX

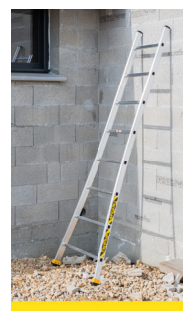

SAV			
Patins chausants (14 barreaux)	Tarif brut HT*	Patins chausants (10 / 12 barreaux)	Tarif brut HT*
(vendus par paire)	(€)	(vendus par paire)	(€)
380430	40.50	380435	40.50

Code Article	3 172965 102062								Tarif brut HT*
		(mm)	(m)	(m)	(L x l x P) (m)	(kg)	(m)	(m)	(€)
510710	3172965107104	10	57	2.85	1.85	2.95 x 0.73 x 0.08	6.35	0.73	300.00
510712	3172965107128	12	57	3.35	2.40	3.50 x 0.82 x 0.08	7.20	0.82	359.00
510714	3172965107142	14	63	3.90	2.95	4.05 x 0.91 x 0.08	9.50	0.91	416.50
510720	3172965107203	20	77	5.55	4.55	5.75 x 1.10 x 0.09	16.20	1.10	544.50

\*Tarif Brut public conseillé HT (hors Eco-participation)  
Hauteur d'accès maxi = Votre taille les bras levés + La hauteur du dernier barreau autorisé





# SM SIMPLE À MARCHES

NOTICE D'UTILISATION



### 1 CONFORTABLE

Grâce aux larges marches antidérapantes de 80 mm.



### 2 STABLE

Patins chaussants antiglissement et antidérapage.



### SÉCURISANTE

Équipée d'un stabilisateur en aluminium avec patins bi-matériaux surdimensionnés (à partir de 12 barreaux)

- ✓ Aluminium
- ✓ Norme EN 131
- ✓ Garantie 5 ans
- ✓ Charge maxi : 150 Kg
- ✓ Usage professionnel intensif

Fabrication française

1



2

SM 10 MARCHES

SAV			
Patins stabilisateur	Tarif brut HT*	Patins chaussants	Tarif brut HT*
(vendus par paire)	(€)	(vendus par paire)	(€)
380444	40.50	380170	40.50

Code Article	Barcode	Barreaux	Largeur (mm)	Profondeur (m)	Hauteur (m)	Longueur (m)	Dimensions (L x l x P) (m)	Poids (kg)	Hauteur (m)	Profondeur (m)	Tarif brut HT* (€)
510908	3172965109085	8	54	2.30	1.35	2.35	2.35 x 0.41 x 0.08	5.30	0.41	-	294.50
510910	3172965109108	10	54	2.85	1.85	2.95	2.95 x 0.41 x 0.08	6.50	0.41	-	365.50
510912	3172965109122	12	57	3.40	2.40	3.50	3.50 x 0.41 x 0.08	8.65	-	0.82	469.50

\*Tarif Brut public conseillé HT (hors Eco-participation) - Hauteur d'accès maxi = Votre taille les bras levés + La hauteur du dernier barreau autorisé



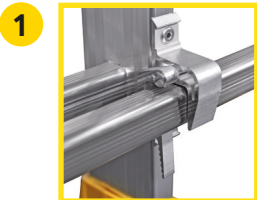

**HAUTEMENT RÉSISTANTE**  
Crochet de verrouillage en aluminium filé.



**STABLE**  
Équipée d'un stabilisateur en aluminium, antiglissement et antidérapage.

- ✓ **Aluminium**
- ✓ **Pratique**  
Roulettes murales Ø 100 mm à bandage caoutchouc non marquant (à partir de 12 barreaux).
- ✓ **Confort**  
Barreaux de forme légèrement arrondie pour plus de confort aux pieds lors de la montée et de la descente.
- ✓ **Norme EN 131**
- ✓ **Garantie 5 ans**
- ✓ **Charge maxi : 150 Kg**
- ✓ **Usage professionnel intensif**

Fabrication française

CM2  
2 X 12 BARREAUX



NOTICE D'UTILISATION



Code Article	Barcode	Barreaux	Largeur (mm)	Hauteur (m)	Profondeur (m)	Longueur (m)	Longueur x Largeur x Profondeur (L x l x P) (m)	Poids (kg)	Hauteur (m)	Tarif brut HT*
			(mm)	(m)	(m)	(m)	(L x l x P) (m)	(kg)	(m)	(€)
510506	3172965105063	2x6	63	3.05	2.95	1.90	1.90 x 0.41 x 0.14	7.50	0.85	315.50
510508	3172965105087	2x8	63	4.15	4.00	2.95	2.45 x 0.41 x 0.14	9.40	0.85	393.50
510510	3172965105100	2x10	70	5.00	4.80	3.75	3.05 x 0.41 x 0.14	11.90	1.21	501.50
510512	3172965105124	2x12**	77	5.85	5.65	4.60	3.60 x 0.41 x 0.15	15.00	1.21	824.50
510514	3172965105148	2x14**	81	7.25	7.00	5.95	4.15 x 0.41 x 0.16	18.90	1.21	881.50

SAV	
Patins stabilisateur	Tarif brut HT*
(vendus par paire)	(€)
380444	40.50

\*Tarif Brut public conseillé HT (hors Eco-participation) \*\*Équipée de roulettes murales - Hauteur d'accès maxi = Votre taille les bras levés + La hauteur du dernier barreau autorisé



# C2 & C3 Stab

## COULISSANTES À CORDES AVEC STABILISATEURS

ÉCHELLES COULISSANTES

/// C2 STAB\* 2 x 16 barreaux



1

### PRATIQUE

Roulettes murales Ø 125 mm.  
Bandage non marquant.



2

### DÉPLOIEMENT AISÉ

Support de poulie en fonte  
d'aluminium Ø 55 mm.



3

### HAUTEMENT RÉSISTANTE

Parachute en acier double bras  
dont la résistance est testée  
à 350 kg (essai 5.9 de EN 131).

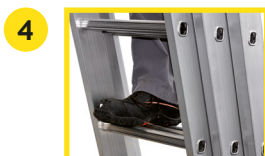

4

### GRAND CONFORT

Pieds toujours à plat.

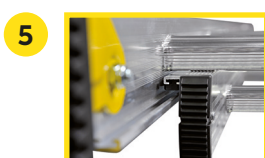

5

### FACILE À DEPLOYER

Glissières ergonomiques équipées de  
guides polyamides qui évitent le grippage.



6

### STABLE

Larges patins articulés dotés  
d'une semelle crantée antidérapante.



NOTICE D'UTILISATION



- ✓ **Aluminium**
- ✓ **Plus de sécurité et de stabilité pour l'utilisateur**  
Mise en place immédiate.  
Réglage ultra précis.  
Pièce en fonte d'aluminium haute résistance.  
Rabattables, ils permettent un encombrement minimum pour un travail contre façade et lors du transport.
- ✓ **S'adaptent à des dénivelés de plus ou moins 15 cm**  
Stabilisateurs à réglage millimétrique.

- ✓ **Garantie 5 ans**
- ✓ **Charge maxi : 150 Kg**
- ✓ **Usage professionnel intensif**
- ✓ **Norme EN 131**

Fabrication française

SAV		SAV		SAV	
Roues Ø 125mm	Tarif brut HT*	Patins articulés	Tarif brut HT*	Kit 2 stabilisateurs pour C2 ou C3	Tarif brut HT*
(vendus par paire)	(€)	(vendus par paire)	(€)	(vendus par paire)	(€)
380150	47.00	380151	94.00	380397	177.50





### ACCESSOIRE

## ÉCARTEUR DE MUR TÉLESCOPIQUE

Code 380287  
EAN 3172963802872  
Tarif brut HT : 214.50 €

- ✓ Permet de maintenir l'échelle éloignée des façades pour travailler sur les gouttières
- ✓ 3 positions d'écartement
- ✓ Sac porte-outils inclus et amovible
- ✓ S'adapte sur toutes les échelles dont l'entraxe est de 25 à 30 cm
- ✓ Taille maximale du barreau : 3 x 3 cm
- ✓ Goupilles imperdables

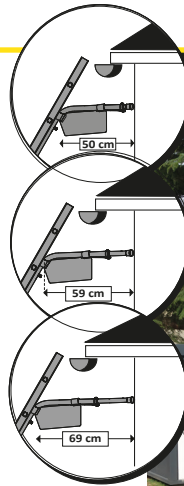
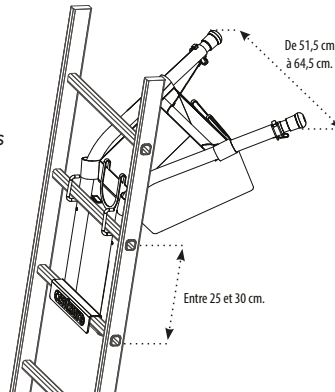

## C2 Stab'

Code Article											Tarif brut HT*
	3 172965 102062		(mm)	(m)	(m)	(m)	(L x l x P) (m)	(kg)	(€)		
512410	3172965124101	2x10	67/67	4.95	4.75	3.75	3.00 x 0.57 x 0.18	20.15	<b>744.50</b>		
512412	3172965124125	2x12	67/67	6.05	5.85	4.85	3.55 x 0.57 x 0.18	22.55	<b>758.50</b>		
512414	3172965124149	2x14	73/67	6.60	6.40	5.35	4.10 x 0.57 x 0.19	25.50	<b>791.50</b>		
512416	3172965124163	2x16	81/81	8.00	7.75	6.70	4.65 x 0.57 x 0.21	31.45	<b>867.50</b>		
512418	317296512 4187	2x18	81/81	9.15	8.80	7.80	5.25 x 0.57 x 0.21	34.35	<b>1091.00</b>		
512420	3172965124200	2x20	100/100	10.25	9.90	8.90	5.80 x 0.57 x 0.25	40.55	<b>1338.50</b>		
512423	3172965124231	2x23	100/100	11.65	11.25	10.25	6.65 x 0.57 x 0.25	53.60	<b>2098.50</b>		

### ACCESSOIRE



### ATTACHE-ÉCHELLES POUR GALERIE DE TOIT

voir page 53.  
Code 380395  
EAN 3172963803954  
Tarif brut HT : 127.50 €

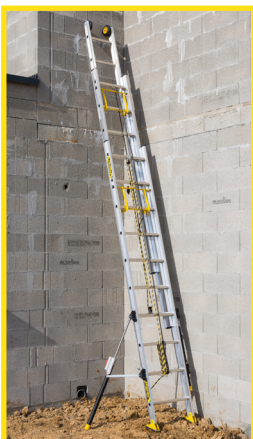

## C3 Stab'

Code Article										Tarif brut HT*
	3 172965 102062		(mm)	(m)	(m)	(m)	(L x l x P) (m)	(kg)	(€)	
512610	3172965126105	3x10	67/81/67	6.90	6.65	5.65	3.00 x 0.65 x 0.25	31.70	<b>1550.00</b>	
512613	3172965126136	3x13	73/81/73	8.85	8.55	7.55	3.85 x 0.65 x 0.26	36.85	<b>1773.50</b>	
512615	3172965126150	3x15	81/100/81	10.55	10.20	9.15	4.40 x 0.65 x 0.29	48.10	<b>1856.50</b>	
512616	3172965126167	3x16	81/100/81	11.40	11.00	9.95	4.70 x 0.65 x 0.29	51.05	<b>1950.00</b>	
512617	3172965126174	3x17	81/100/81	12.20	11.80	10.80	4.95 x 0.65 x 0.29	54.45	<b>2253.50</b>	
512620	3172965126204	3x20	104/104/104	14.00	13.40	12.40	5.80 x 0.65 x 0.34	84.10	<b>2830.50</b>	
512624	3172965126242	3x24	104/104/104	17.25	16.65	15.65	6.90 x 0.65 x 0.34	86.40	<b>4457.00</b>	

C3 STAB' 3 x 10 barreaux

\*Tarif Brut public conseillé HT (hors Eco-participation)  
Hauteur d'accès maxi = Votre taille les bras levés + La hauteur du dernier barreau autorisé

PRÉSENTATION VIDÉO





# T2 & T3 TRANSFORMABLES À BASE ÉVASÉE 2 & 3 PLANS



ÉCHELLES TRANSFORMABLES

PRÉSENTATION VIDÉO



NOTICE D'UTILISATION

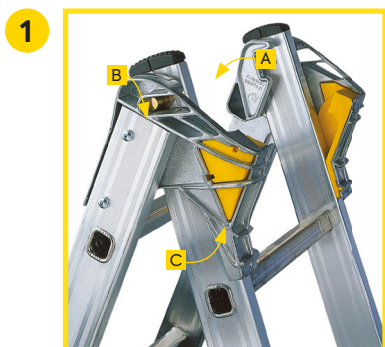

1

### HAUTEMENT RÉSIDANTE

- A** Articulation vissée au profil.
- B** Ouverture facile de l'échelle : Axe de guidage intégré.
- C** Cales en polypropylène qui facilitent le coulissement des plans.



2

### STABILITÉ INCOMPARABLE

Base évasée qui permet de remédier aux irrégularités du sol et d'éviter les obstacles.

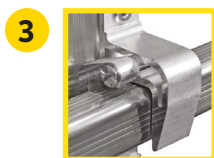

3

### CROCHET DE VERROUILLAGE EN ALUMINIUM FILÉ avec chien de sécurité.



4

### STABLE

Patins chaussants antiglissement et antidérapage.

T2  
2 X 9 BARREAUX



1

T3  
3 X 9 BARREAUX



✓ Larges montants en aluminium striés.

✓ Norme EN 131

✓ Garantie 5 ans

✓ Charge maxi : 150 Kg

✓ Usage professionnel intensif



## TOUTES LES POSSIBILITÉS T2 & T3

### 3<sup>ÈME</sup> PLAN DÉTACHABLE

Jusqu'à 3 x 10 barreaux



POSITION ÉCHELLE D'APPUI

POSITION AUTOSTABLE

POSITION AUTOSTABLE AÉRIENNE

POSITION RATTRAPAGE DE NIVEAU  
(jusqu'à 56 cm)

	Code Article														Kg		Tarif brut HT*
																	(mm)
2 PLANS	510206	3172965102062	2x6	63	3.05	2.95	1.70	1.85	0.90	1.90 x 0.73 x 0.20	8.50	0.73					<b>286.00</b>
	510207	3172965102079	2x7	63	3.60	3.50	1.95	2.40	1.20	2.20 x 0.73 x 0.20	9.50	0.73					<b>298.00</b>
	510208	3172965102086	2x8	63	4.15	4.00	2.25	2.95	1.45	2.50 x 0.83 x 0.20	11.00	0.83					<b>313.00</b>
	510209	3172965102093	2x9	70	4.45	4.30	2.50	3.20	1.70	2.75 x 0.83 x 0.20	12.40	0.83					<b>374.50</b>
	510210	3172965102109	2x10	77	5.00	4.85	2.75	3.75	2.00	3.05 x 0.92 x 0.20	15.00	0.92					<b>390.00</b>
	510212	3172965102123	2x12**	77	6.10	5.90	3.30	4.85	2.50	3.60 x 1.01 x 0.20	18.70	1.00					<b>612.00</b>
	510214	3172965102147	2x14**	81	7.25	7.00	3.80	5.90	3.05	4.15 x 1.11 x 0.20	23.60	1.10					<b>917.00</b>

**ACCESSOIRE**

**ATTACHE-ÉCHELLES POUR GALERIE DE TOIT**

voir page 53.  
Code 380395  
EAN 3172963803954  
Tarif brut HT : 127.50 €

SAV						
Code Article	Patins chaussants (vendus par paire)	Tarif brut HT* (€)	Patins rentrants (vendus par paire)	Tarif brut HT* (€)	Articulations à cales (vendues par paire)	Tarif brut HT* (€)
510206	380430	<b>40.50</b>	380096	<b>25.00</b>	380368 (profil 63/70)	<b>80.00</b>
510207	380430	<b>40.50</b>	380096	<b>25.00</b>	380369 (profil 77/81)	<b>80.00</b>
510208	380430	<b>40.50</b>	380096	<b>25.00</b>		
510209	380174	<b>40.50</b>	380097	<b>25.00</b>		
510210	380176	<b>40.50</b>	380434	<b>25.00</b>		
510212	380176	<b>40.50</b>	380434	<b>25.00</b>		
510214	380177	<b>40.50</b>	380099	<b>25.00</b>		

	Code Article														Kg		Tarif brut HT*
																	(mm)
3 PLANS	510307	3172965103076	3x7	70	4.70	4.55	2.00	3.35	3.50	1.20	2.00	2.20 x 0.81 x 0.20	15.60	0.81			<b>547.50</b>
	510308	3172965103083	3x8	70	5.30	5.10	2.25	3.60	4.05	1.45	2.25	2.50 x 0.88 x 0.20	17.10	0.88			<b>572.00</b>
	510309	3172965103090	3x9	77	6.10	5.90	2.55	4.10	4.85	1.70	2.75	2.75 x 0.96 x 0.21	20.20	0.96			<b>585.00</b>
	510310	3172965103106	3x10	81	6.95	6.75	2.80	4.65	5.65	2.00	3.30	3.05 x 1.05 x 0.21	23.90	1.05			<b>765.50</b>
	510312	3172965103120	3x12***	81	8.10	7.80	3.35	5.45	6.75	2.50	4.10	3.60 x 1.16 x 0.21	34.70	1.16			<b>1037.00</b>

SAV						
Code Article	Patins chaussants (vendus par paire)	Tarif brut HT* (€)	Patins rentrants (vendus par paire)	Tarif brut HT* (€)	Articulations à cales (vendues par paire)	Tarif brut HT* (€)
510307	380174	<b>40.50</b>	380097	<b>25.00</b>	380368 (profil 63/70)	<b>80.00</b>
510308	380174	<b>40.50</b>	380097	<b>25.00</b>	380369 (profil 77/81)	<b>80.00</b>
510309	380176	<b>40.50</b>	380434	<b>25.00</b>		
510310	380177	<b>40.50</b>	380099	<b>25.00</b>		
510312	380177	<b>40.50</b>	380099	<b>25.00</b>		

\*Tarif Brut public conseillé HT (hors Eco-participation) \*\* Equipée de : corde ceinturante de sécurité, corde et poulie pour manoeuvre plan supérieur. \*\*\* Equipée de : corde ceinturante de sécurité, corde et poulie pour manoeuvre plan intermédiaire. - Hauteur d'accès maxi = Votre taille les bras levés + La hauteur du dernier barreau autorisé



# SCS SIMPLE

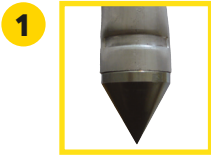

Partie haute munie de crochets aluminium pourvus de pointes acier aux extrémités.



Pieds équipés de butées pour écarter l'échelle du mur et permettre le passage des mains lors de la montée.

- ✓ **Aluminium**
- ✓ **Empattement réduit (292 mm)** pour faciliter la prise en main, la manipulation et le rangement de l'échelle.
- ✓ **Barreaux aluminium :** Profils aluminium prévus pour supporter le poids d'une personne.
- ✓ **Norme EN 1147<sup>(1)</sup>**
- ✓ **Garantie 5 ans**
- ✓ **Charge maxi : 150 kg**
- ✓ **Usage professionnel intensif**

Fabrication française

Code Article	3 172965 102062					Tarif brut HT*
418114	3172964181143	14	51	4.22 x 0.30 x 0.05	7.40	595.00
		(mm)	(m)	(L x l x P) (m)	(kg)	(€)

SCS  
14 BARREAUX



# C2S COULISSANTE MIXTES À CORDE, 2 PLANS

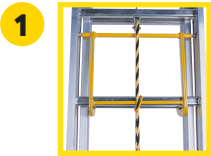

**HAUTEMENT RÉSIDANTE**  
Parachute en acier double bras  
Résistance testée à 575 kg.



**PRATIQUE**  
Manipulation facilitée grâce à un anneau de corde mobile.



**STABLE**  
Large patins articulés dotés d'une semelle crantée antidérapante.



Le Ministère de l'Intérieur préconise les échelles Centaure.  
Sous les n° MI-0-214-M-19-03 / MI-0-214-M-18-03 et MI-D010460-3

- ✓ **Aluminium**
- ✓ **Corde traitée anti UV**
- ✓ **Barreaux aluminium antidérapants :** Profils aluminium fermés surdimensionnés prévus pour supporter le poids de 2 personnes.
- ✓ **Norme EN 1147<sup>(1)</sup>**
- ✓ **Garantie 5 ans**
- ✓ **Usage professionnel intensif**

Fabrication française

Code Article	3 172965 102062						Tarif brut HT*
418410	3172964184106	2x10	81	5.30	3.05 x 0.43 x 0.15	18.40	705.00
418416	3172964184168	2X16	100	8.10	4.75 x 0.43 x 0.21	27.90	1050.00
		(mm)	(m)	(L x l x P) (m)	(kg)	(€)	

SAV	
Patins articulés	Tarif brut HT*
(vendus par paire)	(€)
380151	94.00

\*Tarif Brut public conseillé HT (hors Eco-participation)

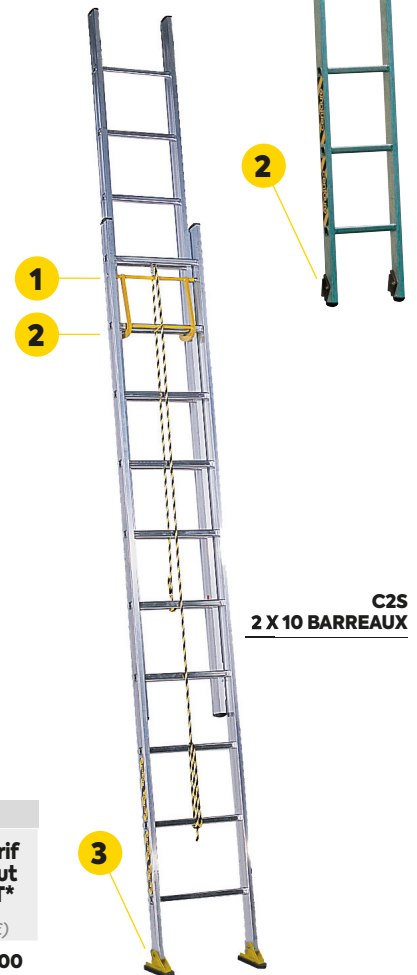

C2S  
2 X 10 BARREAUX

NOTICE D'UTILISATION







**1** **POINTE AVEC SUPPORT DE RACLETTE ET SABOT CAOUTCHOUC**  
 étudiés pour mise en place de l'échelle contre les vitres et les angles de murs.

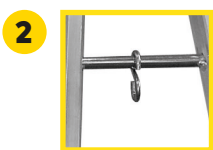

**2** **CROCHET ESSE PORTE-SEAU**



**3** **STABLE**  
 Pieds du plan inférieur équipés de larges patins antidérapants bi-matériaux.

**4** **PATINS NOIRS RENTRANTS**  
 Code article : 380429

- ✓ **Aluminium**
- ✓ **Emboîtement facile des plans** grâce aux fourreaux placés sur les plans inférieur et intermédiaire. Aucun outil nécessaire.
- ✓ **Plan inférieur et intermédiaire équipés de renforts pour une résistance supérieure.**
- ✓ **Barreaux aluminium**
- ✓ **Garantie 3 ans**
- ✓ **Charge maxi : 150 Kg**

Fabrication française

POINTE

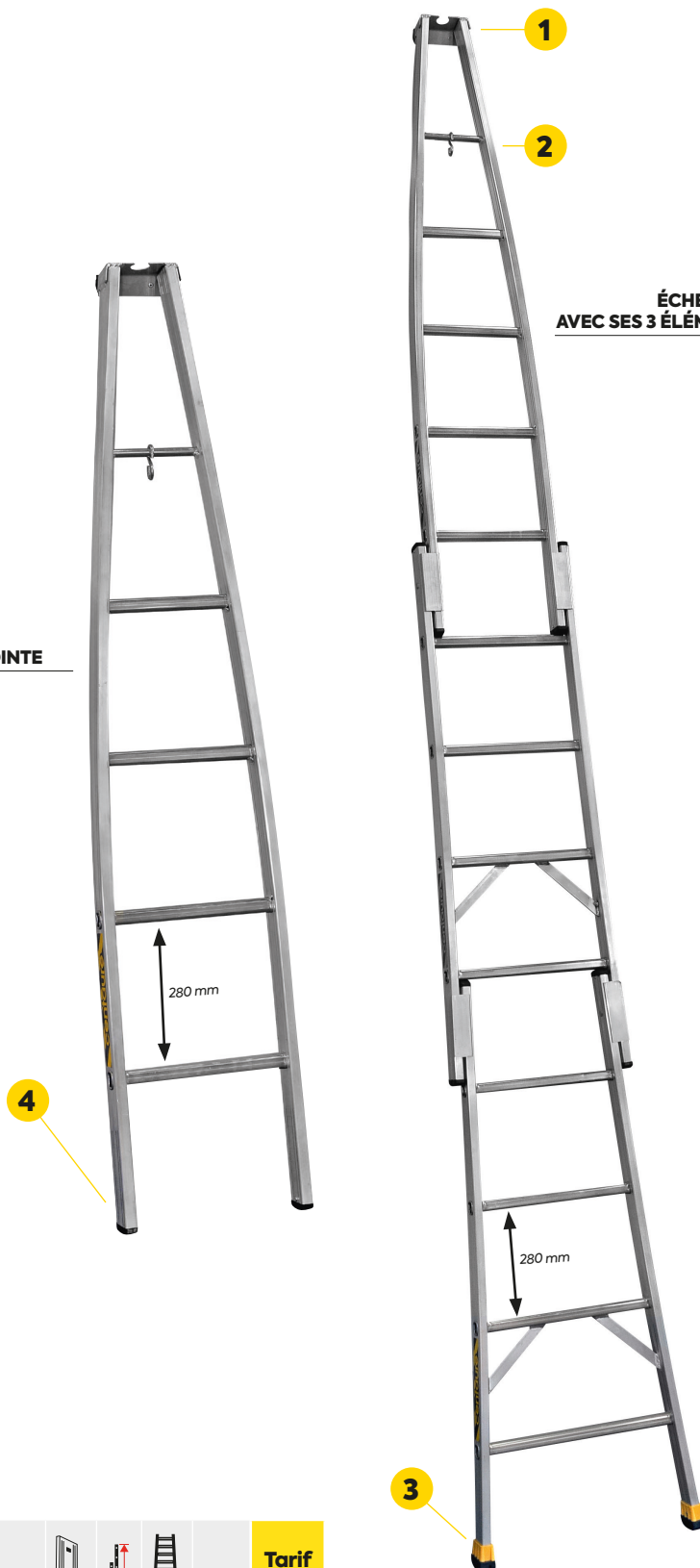

**ÉCHELLE N AVEC SES 3 ÉLÉMENTS**

SAV	
Patins chaussants (vendus par paire)	Tarif brut HT* (€)
380430	40.50

Code Article	Image	Description	Largeur (mm)	Hauteur (m)	Profondeur (mm)	Poids (kg)	Tarif brut HT*
							(€)
415101		Pointe	63	1.75	347	3.20	252.00
415111		Pointe + plan intermédiaire	63	2.85	468	6.20	464.50
415112		Pointe + plan intermédiaire + plan inférieur	63	4.00	572	9.40	718.50

\*Tarif Brut public conseillé HT (hors Eco-participation)



# ÉCHELLE DE TOIT BOIS

1



### CONFORT D'UTILISATION

Echelons plats arrondis (48 x 22 mm) avec stries antidérapantes en bois résineux. Profils biseautés en partie haute pour faciliter la mise en place de l'échelle.

2

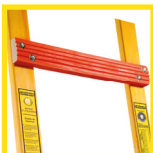

### RÉSISTANCE À TOUTE ÉPREUVE

Les montants sont en bois massif sans noeuds (section 52 x 22 mm) durable résistant et stable.

3



### ASSEMBLAGE PERFORMANT

La fixation de l'échelon est réalisée en diagonale pour ne pas fragiliser les montants, maintenus par 4 boulons à tête plates et écrous de sécurité autofreinés nylstop.

✓ Garantie 2 ans

✓ Charge maxi : 150 Kg

2

3

1

ÉCHELLE DE TOIT BOIS 9 BARREAUX

### ACCESSOIRE



### CROCHET DE FAÎTAGE EN ALUMINIUM

Code 480001  
EAN 3172964800013  
Tarif brut HT : 372.50 €

✓ Accès à toutes les toitures en parfaite sécurité avec votre échelle de toit aluminium.

✓ Mise en place rapide sans outils.

1- Emboîter le crochet de faitage sur la longueur d'échelle souhaitée.

2- Pousser l'échelle retournée vers le haut à l'aide des 2 roulettes avec protection caoutchouc.

3- Arrivé au faîtage, retourner l'échelle à 180 degrés.

4- Votre échelle de toit aluminium est prête à être utilisée en toute sécurité.

(Utilisable à partir d'une inclinaison de toit de 45 degrés.)

### Écartement entre barreaux de 25 cm

Code Article	Barcode	Diagram	(L x l x P) (m)	Kg	Tarif brut HT*
				(kg)	(€)
480111	3172964801119		3.00 x 0.38 x 0.05	6.30	200.00
480115	3172964801157		4.00 x 0.38 x 0.05	8.50	265.00
480119	3172964801195		5.00 x 0.38 x 0.05	10.70	345.50

### Écartement entre barreaux de 33 cm

Code Article	Barcode	Diagram	(L x l x P) (m)	Kg	Tarif brut HT*
				(kg)	(€)
482109	3172964821094		3.00 x 0.38 x 0.05	5.80	178.50
482112	3172964821124		4.00 x 0.38 x 0.05	7.80	213.50
482115	3172964821155		5.00 x 0.38 x 0.05	9.70	283.50

\*Tarif Brut public conseillé HT (hors Eco-participation) - Lors de travaux sur des échelles de toit, il est impératif d'avoir recours à des protections anti-chutes. Longueur maximale 8 m.

Échelle de toit bois



NOTICE D'UTILISATION



# ÉCHELLE DE TOIT ALUMINIUM

M

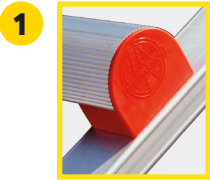

**1 CONFORT D'UTILISATION**  
Échelons semi-circulaires striés antidérapants et rehaussés pour plus de confort aux pieds et aux genoux. S'adapte à toutes les inclinaisons de toit.

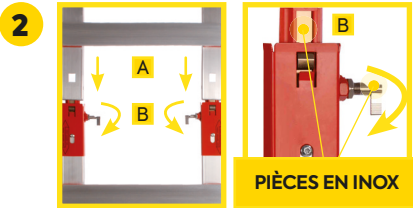

**2 ASSEMBLAGE SANS VIS NI OUTILS**  
Les éléments se clipsent aisément grâce à leur forme biseautée en partie haute. Double sécurité grâce **A** à un premier verrou automatique puis **B** deux loquets de chaque côté de l'échelle enclenchés par rotation.

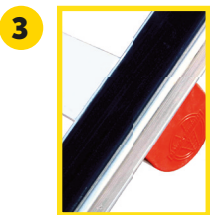

**3 ADHÉRENTE**  
Protection en caoutchouc antidérapant sur toute la longueur des profils pour une adhérence remarquable et une toiture protégée.

- ✓ **Ultra résistante**  
Profils en aluminium extrudé ultra-résistants.
- ✓ **Garantie 5 ans**



**ACCESSOIRE**  
**CROCHET DE FAÎTAGE EN ALUMINIUM**  
Code 485001  
EAN 3172964850018  
Tarif brut HT : 241.00 €

- ✓ **Accès à toutes les toitures** en parfaite sécurité avec votre échelle de toit aluminium.
- ✓ **Mise en place rapide sans outils.**  
1- Emboîter le crochet de faitage sur la longueur d'échelle souhaitée.  
2- Pousser l'échelle retournée vers le haut à l'aide des 2 roulettes avec protection caoutchouc.  
3- Arrivé au faitage, retourner l'échelle à 180 degrés.  
4- Votre échelle de toit aluminium est prête à être utilisée en toute sécurité.

(Utilisable à partir d'une inclinaison de toit de 45 degrés.)



PACK 330 MM

NOTICE D'UTILISATION

SAV			
Fermeture clic toit gauche	Tarif brut HT*	Fermeture clic toit droite	Tarif brut HT*
385001	80.00	385002	80.00

Code Article	Designation	Ecartement entre barreaux (cm)	Nombre d'éléments	Longueur max (m)	Possibilités de Longueur (m)	Dimensions (L x l x P) (m)	Poids (kg)	Tarif brut HT*
485025	Pack 250 mm	25	5 éléments de 1.25 m	6.25 m max.	1.25-2.50-3.75-5.00-6.25	1.25 x 0.38 x 0.27	23.00	1299.50
485033	Pack 330 mm	33	5 éléments de 1.32 m	6.60 m max.	1.32-2.64-3.96-5.28-6.60	1.32 x 0.38 x 0.27	22.00	1167.00
485039	Pack 390 mm	39	5 élément de 1.17 m	5.85 m max.	1.17-2.34-3.51-4.68-5.85	1.17 x 0.38 x 0.27	19.00	1028.50

\*Tarif Brut public conseillé HT (hors Eco-participation) - Lors de travaux sur des échelles de toit, il est impératif d'avoir recours à des protections anti-chutes. Longueur maximale 8 m.



# BAMBOO TÉLESCOPIQUE

ÉCHELLES TÉLESCOPIQUES



**1**  
**COMPACT**  
Super compact pour transport et rangement aisés.



**2**  
**PRATIQUE**  
Patins d'appui muraux.

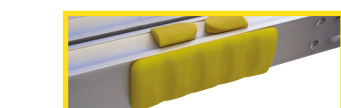

**3**  
**PRATIQUE**  
Déverrouillage facile par une seule main.  
Poignée ergonomique de transport.



**4**  
**STABLE**  
Patins antidérapants.

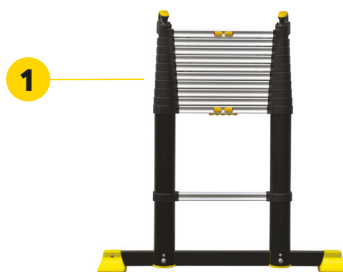

ALUMINIUM ANODISÉ  
NE SALIT PAS LES MAINS



**BAMBOO**  
**13 ÉCHELONS**

- ✓ **Confortable**  
Échelons aluminium antidérapants.
- ✓ **Sécurisant**  
Fermeture contrôlée et anti pince-doigts grâce à un système d'amortissement à air.
- ✓ **Norme EN 131-6**
- ✓ **Garantie 2 ans**
- ✓ **Charge maxi : 150 Kg**
- ✓ **Usage professionnel intensif**

PRÉSENTATION VIDÉO



NOTICE D'UTILISATION



Code Article	3 172965 102062							Tarif brut HT*
		(m)	(m)	(m)	(kg)	(m)	(€)	
474111	3172964741118	11	0.92	3.45	2.30	13.00	0.84	<b>418.00</b>
474113	3172964741132	13	0.96	4.05	2.85	15.80	0.90	<b>485.50</b>

SAV			
Patins d'appui muraux	Tarif brut HT*	Stabilisateur + patins	Tarif brut HT*
(vendus par paire)	(€)	(vendus par paire)	(€)
380557	<b>33.50</b>	380606	<b>61.50</b>

\*Tarif Brut public conseillé HT (hors Eco-participation) - Hauteur d'accès maxi = Votre taille les bras levés + La hauteur du dernier barreau autorisé



# SPACE BAMBOO

TÉLESCOPIQUE

M



**SAC PORTE-OUTILS INTÉGRÉ**



**FONCTION ÉCARTEUR DE MUR**  
avec patins d'appui muraux.



**CONFORT**  
Marches antidérapantes largeur 65 mm.



**PRATIQUE**  
Déverrouillage facile par une seule main.



**STABLE**  
Patins antidérapants.

- ✓ **Compact**  
Super compact pour transport et rangement aisés.
- ✓ **Sécurisant**  
Fermeture contrôlée et anti pince-doigts grâce à un système d'amortissement à air.
- ✓ **Norme EN 131-6**
- ✓ **Garantie 2 ans**
- ✓ **Charge maxi : 150 Kg**
- ✓ **Usage professionnel intensif**



ALUMINIUM ANODISÉ  
NE SALIT PAS LES MAINS

SPACE BAMBOO  
13 MARCHES

PRÉSENTATION VIDÉO



NOTICE D'UTILISATION



Code Article	172985 102082							Tarif brut HT*
		(m)	(m)	(m)	(kg)	(m)	(€)	
475111	3172964751117	11	0.92	3.35	2.30	14.70	0.84	<b>502.50</b>
475113	3172964751131	13	0.96	3.90	2.85	17.50	0.90	<b>560.50</b>

SAV			
Patins d'appui muraux	Tarif brut HT*	Stabilisateur + patins	Tarif brut HT*
(vendus par paire)	(€)	(vendus par paire)	(€)
380557	<b>33.50</b>	380606	<b>61.50</b>

\*Tarif Brut public conseillé HT (hors Eco-participation) - Hauteur d'accès maxi = Votre taille les bras levés + La hauteur du dernier barreau autorisé



# OPTI+ PRO

## ÉCHELLE ARTICULÉE MULTI-POSITION

ÉCHELLES MULTI-POSITIONS

1

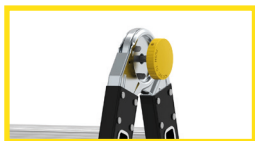

### DÉVERROUILLAGE D'UNE SIMPLE PRESSION

Changement de position facile.

NOUVEAUX BOUTONS

2

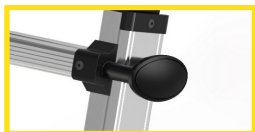

### HAUTEUR RÉGLABLE

Réglage de la hauteur barreau par barreau, en tirant sur les poignées.

3

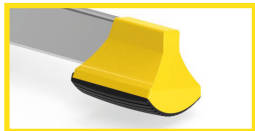

### PLUS DE STABILITÉ

NOUVEAUX PATINS ANTIDÉRAPANTS

- ✓ 2 plateaux aluminium antidérapants  
Surface totale 0,30 x 1,38 m.
- ✓ Blocage automatique des différentes positions d'utilisation.
- ✓ Barreaux antidérapants 27,5 x 27,5 mm
- ✓ Patins antidérapants bi-matières.
- ✓ Norme EN 131-4
- ✓ Garantie 3 ans
- ✓ Usage professionnel intensif

5 POSITIONS POSSIBLES

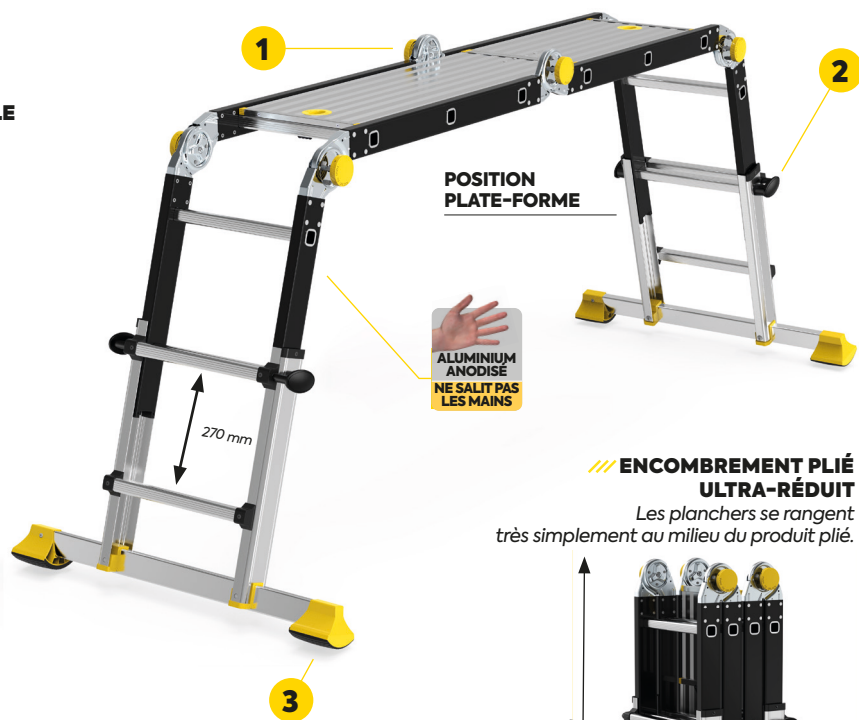

POSITION PLATE-FORME

ALUMINIUM ANODISÉ  
NE SALIT PAS LES MAINS

ENCOMBREMENT PLIÉ ULTRA-RÉDUIT

Les planchers se rangent très simplement au milieu du produit plié.

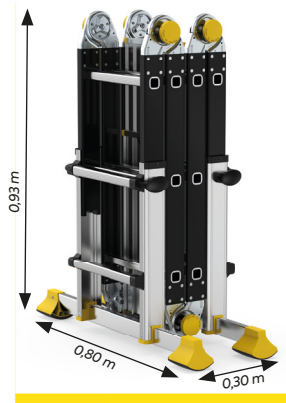

POSITION ÉCHELLE SIMPLE

POSITION ÉCARTEUR DE MUR



POSITION AUTOSTABLE

POSITION EN DÉNIVELÉS



distance au mur 0,70 m

NOTICE D'UTILISATION



Code Article												Tarif brut HT*
512853	3172965128536	A et T	2.23 (m)	1.25 (m)	0.64 - 0.90 (m)	2.84 - 3.38 (m)	1.39 - 1.65 (m)	17.70 (kg)	628.50 (€)			

A= partie articulée 2+3+3+2, T= télescopique 3+3 - Photos non contractuelles. - Hauteur d'accès maxi = Votre taille les bras levés + La hauteur du dernier barreau autorisé



# TT3 & TT4

## ÉCHELLES MULTI-POSITIONS COMPACTES



### 3 POSITIONS POSSIBLES



#### PRATIQUE

Blocage automatique et ultra-fiable des différentes positions d'utilisation. Déverrouillage par simple pression!

#### NOUVEAUX BOUTONS



#### HAUTEUR RÉGLABLE

Réglage de la hauteur barreau par barreau, en tirant sur les poignées.



#### CONFORTABLE

Larges marches pour un meilleur confort.



#### PLUS DE STABILITÉ

#### NOUVEAUX PATINS ANTIDÉRAPANTS

- ✓ Norme EN 131-4
- ✓ Garantie 3 ans
- ✓ Charge maxi : 150 Kg
- ✓ Usage professionnel intensif

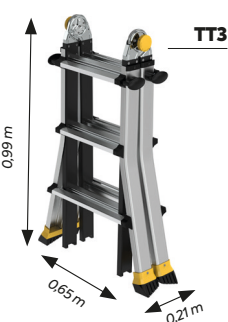

/// COMPACTE  
Pour transport et stockage aisés.  
"Transport dans un petit véhicule" TT3.



ÉCHELLES MULTI-POSITIONS

NOTICE D'UTILISATION



Code Article	Barcode	Diagram 1	Diagram 2	Diagram 3	Diagram 4	Diagram 5	Diagram 6	Diagram 7	Tarif brut HT*
	3 172965 102062	(m)	(m)	(m)	(m)	(m)	(m)	(kg)	(€)
512843	3172965128437	4x3	1.85	1.04	0.51 à 0.82	1.90-2.98	0.93-1.45	11	466.00
512844	3172965128444	4x4	2.89	1.56	0.67 à 1.14	2.44-4.06	1.19-1.97	14.10	619.00

Photos non contractuelles. - Hauteur d'accès maxi = Votre taille les bras levés + La hauteur du dernier barreau autorisé



# DELTA STEP



**1** **PLATEAU ANTIDÉRAPANT**  
1 mètre avec bandes antidérapantes.



**2** **PRATIQUE**  
Bouton de verrouillage automatique.

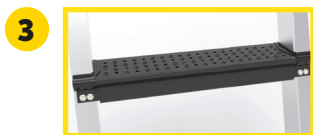

**3** **CONFORTABLE**  
Marches en acier perforées antidérapantes.



**4** **CROCHET DE VERROUILLAGE**



**5** **POIGNÉE DE TRANSPORT FACILE**

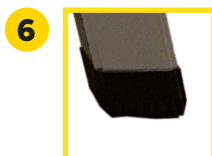

**6** **STABLE**  
patins antidérapants.

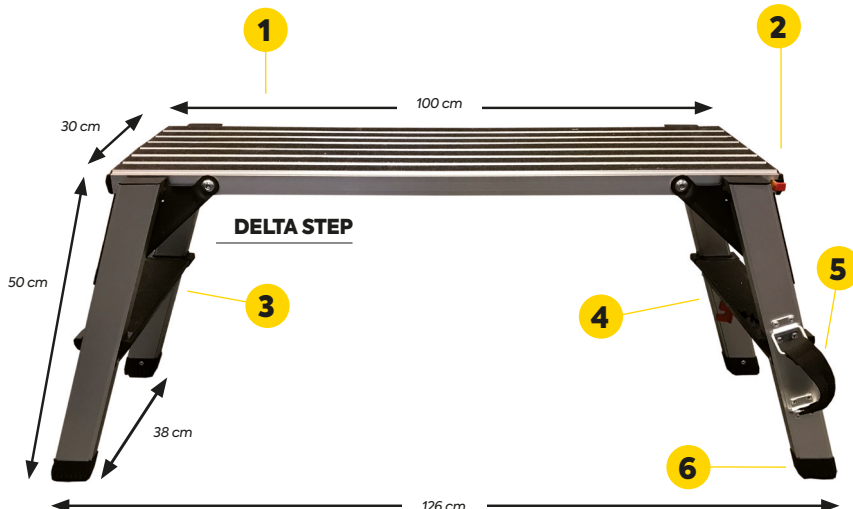

- ✓ Garantie 2 ans
- ✓ Charge maxi : 150 Kg
- ✓ Testé en laboratoire selon cahier des charges interne



**LIVRÉ EN BOÎTE CARTON  
IMPRIMÉE ET TRANSPORTABLE**

NOTICE D'UTILISATION

Code Article					Produit replié			Tarif brut HT*
	3 172965 102082	(m)	(m)	(m)	(L x l x h) (m)	(L x l x P) (m)	(kg)	(€)
451700	3172964517003	2.50	1.00	0.50	0.96 x 0.20 x 0.39	0.20 x 0.40 x 1.01	8.00	<b>230.50</b>

\*Tarif Brut public conseillé HT (hors Eco-participation) (1) Hauteur d'accès maxi donnée à titre indicatif. - Hauteur d'accès maxi = Votre taille les bras levés + La hauteur du plateau.

# TWIN STEP



MARCHEPIEDS



1

### CONFORTABLE

Marches en acier perforées antidérapantes.



2

### PRATIQUE

Poignée de transport + poignée centrale.

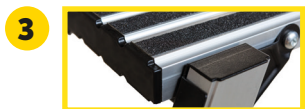

3

### ANTIDÉRAPANT

Plateau avec bandes antidérapantes.

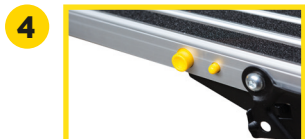

4

### SÉCURISANT

Bouton de verrouillage.



5

### CLIPSAGE FACILE

pour lier 2 plates-formes.

BREVET



6

### STABLE

Patins antidérapants.

- ✓ Garantie 2 ans
- ✓ Charge maxi : 150 Kg
- ✓ Testé en laboratoire selon cahier des charges interne

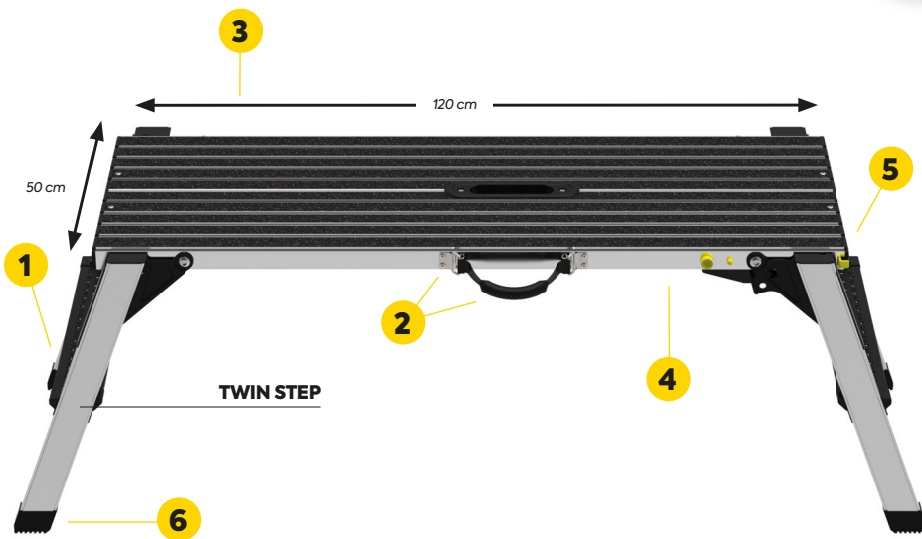

TWIN STEP

## TRÈS GRANDE SURFACE

Assemblage des plates-formes



ASSEMBLAGE RAPIDE ET SANS OUTILS<sup>(1)</sup>

(1) 2 plates-formes maxi

PRÉSENTATION VIDÉO



NOTICE D'UTILISATION



Compact : Transport facile



Code Article	Barcode	(2)	(m)	(m)	Produit replié (L x l x h) (m)	(L x l x P) (m)	(kg)	Tarif brut HT*	
452700	3172964527002		2.50	1.20	0.50	1.20 x 0.17 x 0.50	1.20 x 0.17 x 0.52	13.50	282.00

\*Tarif Brut public conseillé HT (hors Eco-participation) (2) Hauteur d'accès maxi donnée à titre indicatif. Hauteur d'accès maxi = Votre taille les bras levés + La hauteur du plateau.





# ALPHA MARCHEPIED DOUBLE ACCÈS

MARCHEPIEDS



**1 CONFORTABLE**  
Marches antidérapantes de 80 mm soudées sur de larges profils aluminium.



**2 COMPAS ANTI-ÉCARTEMENT**  
(2 x 5 et 2 x 6 marches).



**2 SANGLES DE SÉCURITÉ ANTI-ÉCARTEMENT**  
(2 x 3 et 2 x 4 marches).



**3 STABLE**  
Patins extra larges antidérapants.



ALPHA 6  
2 X 6 MARCHES

PRÉSENTATION VIDÉO



NOTICE D'UTILISATION



- ✓ **Robuste**  
Larges et solides profils aluminium au design ergonomique.
- ✓ **Sécurisant**  
Articulations anti pince-doigts.
- ✓ **Norme EN 131**
- ✓ **Garantie 5 ans**
- ✓ **Charge maxi : 150 Kg**
- ✓ **Usage professionnel intensif**

Fabrication française



Alpha 3 : 2 x 3 marches

Code Article			(mm)	(m)	(m)	(L x l x P) (m)	(kg)	Tarif brut HT*
451603	3172964516037	2x3	80	0.70	2.20	0.80 x 0.47 x 0.20	4.40	205.50
451604	3172964516044	2x4	80	0.95	2.45	1.05 x 0.50 x 0.20	5.50	244.00
451605	3172964516051	2x5	80	1.20	2.70	1.30 x 0.52 x 0.20	7.60	289.50
451606	3172964516068	2x6	80	1.45	2.95	1.55 x 0.55 x 0.20	8.80	336.00

\*Tarif Brut public conseillé HT (hors Eco-participation) (1) Hauteur d'accès maxi donnée à titre indicatif. Hauteur d'accès maxi = Votre taille les bras levés + La hauteur de la dernière marche autorisée.

SAV	
Patins	Tarif brut HT*
(vendus par paire)	(€)
380579	39.50

# MODULO STEP

MARCHEPIED INDUSTRIEL MODULAIRE

M

- ✓ **Pratique**  
Structure modulaire pour des configurations modifiables et extensibles à tout moment.
- ✓ **Robuste**  
Structure globale extrêmement robuste, rigide et anticorrosion en alliage léger.
- ✓ **Confortable**  
Marches sûres et confortables (555 x 250 mm) en tôle antidérapante en aluminium.
- ✓ **Poids faible**  
Pour un maniement rapide et confortable.
- ✓ **Accessoires disponibles**  
Pour une utilisation fixe ou mobile.
- ✓ **Norme EN 14-183**
- ✓ **Garantie 5 ans**
- ✓ **Charge maxi : 150 Kg**
- ✓ **Usage professionnel intensif**

## MARCHEPIED ÉVOLUTIF

Marchepied évolutif par ajout de modules complémentaires pour s'adapter à la hauteur d'accès souhaitée.



MODULO STEP  
1 MARCHE



2 MARCHES



2 MARCHES XL



3 MARCHES



4 MARCHES

Code Article	Barcode	Diagram	1 Marche (m)	2 Marches (m)	2 Marches XL (m)	3 Marches (m)	4 Marches (m)	Diagram	Dimensions (L x l x P) (mm)	Nombre de colis	Poids (kg)	Tarif brut HT*
453801	3172964538015	1 marche	0.20	0.55	0.58	0.30	2.20	Diagram	580 x 290 x 200	1	2.90	113.50
453802	3172964538022	2 marches	0.40	0.55	0.61	0.55	2.40	Diagram	620 x 550 x 400	1	4.80	182.50
453812	3172964538121	2 marches XL	0.40	0.55	0.61	0.80	2.40	Diagram	620 x 550 x 400 610 x 280 x 380	2	8.70	330.50
453803	3172964538039	3 marches	0.60	0.55	0.63	0.80	2.60	Diagram	620 x 550 x 400 630 x 290 x 590	2	9.20	351.50
453804	3172964538046	4 marches	0.80	0.55	0.66	1.05	2.80	Diagram	620 x 550 x 400 630 x 290 x 590 660 x 290 x 790	3	14.00	547.00



Extension 2 marches



Réhausse 3 marches



Réhausse 4 marches

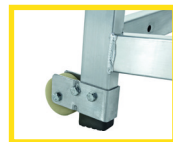

Kit roues  
453710  
44.00 € HT



Kit fixation au sol  
453711  
21.00 € HT



Main courante (1)  
453712  
109.50 € HT

Code Article	Barcode	Diagram	Dimensions (L x l x P) (mm)	Nombre de colis	Poids (kg)	Tarif brut HT*
453702	3172964537025	Extension 2 marches	610 x 280 x 380	1	3.90	154.50
453703	3172964537032	Réhausse 3 marches	630 x 290 x 590	1	4.40	176.50
453704	3172964537049	Réhausse 4 marches	660 x 290 x 790	1	4.80	201.00

\*Tarif Brut public conseillé HT (hors Eco-participation) (1) La main courante ne se fixe que sur le marchepied 4 marches (2) Hauteur d'accès maxi donnée à titre indicatif. Hauteur d'accès maxi = Votre taille les bras levés + La hauteur de la dernière marche autorisée.

MARCHEPIEDS INDUSTRIELS

PRÉSENTATION VIDÉO



NOTICE D'UTILISATION





# PRO 54 ALUMINIUM À MARCHES SERTIES

/// POUR UN USAGE QUOTIDIEN

ESCABEAUX

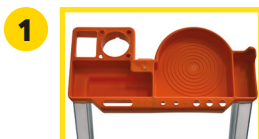

### 1 PRATIQUE

Tablette porte-outils très pratique.  
Inclus : règle graduée et crochet porte-seau pour fût jusqu'à 30 kg.

✓ MODÈLE DÉPOSÉ



### 2 PLATE-FORME DE TRAVAIL ANTIDÉRAPANTE

en fonte d'aluminium.  
Dimensions 250 X 250 mm.

✓ MODÈLE DÉPOSÉ



### 3 STABLE

#### + 130 % DE SURFACE D'APPUI AU SOL\*\*

Larges patins antidérapants fixés aux pieds par vissage : grand appui à plat pour une stabilité maximale.

\*\*Surface d'appui comparée aux escabeaux du marché dans la même catégorie

- ✓ **Robuste**  
Articulations haute résistance en fonte d'aluminium rentrant dans le profil arrière.
- ✓ **Anti-soulèvement assuré naturellement**  
grâce à la forme de la plate-forme.
- ✓ **Large section de profil**  
54 mm sur le plan de montée.
- ✓ **Norme EN 131**
- ✓ **Garantie 5 ans**
- ✓ **Usage professionnel régulier**
- ✓ **Charge maxi : 150 Kg**

Fabrication française



PRO 54  
5 MARCHES



NOTICE D'UTILISATION



Code Article	3 172965 102002	(1)	(2)	(1)	(2)	(L x l x P) (m)	(L x l x P) (m)	(kg)	Tarif brut HT*
		(mm)	(m)	(m)	(m)				(€)
309203	3172963092037	3	54/45	0.66	2.65	1.44 x 0.45 x 0.14	1.26 x 0.45 x 0.84	4.60	117.00
309204	3172963092044	4	54/45	0.89	2.90	1.69 x 0.48 x 0.14	1.49 x 0.48 x 1.05	5.40	132.50
309205	3172963092051	5	54/45	1.11	3.10	1.94 x 0.52 x 0.14	1.71 x 0.52 x 1.22	6.30	149.00
309206	3172963092068	6	54/45	1.34	3.35	2.19 x 0.55 x 0.14	1.94 x 0.55 x 1.40	7.30	177.50
309207	3172963092075	7	54/45	1.57	3.55	2.44 x 0.59 x 0.14	2.17 x 0.59 x 1.59	8.25	196.00
309208	3172963092082	8	54/45	1.79	3.80	2.69 x 0.63 x 0.14	2.39 x 0.63 x 1.78	9.20	232.50

### TESTÉ À 260 KG

Essai réalisé en condition d'utilisation, les 4 pieds en appui sur un sol en béton. Application d'une charge de 260 kg au niveau de la plate-forme.

SAV			
Patins avant et arrière	Tarif brut HT*	Tablette porte-outils	Tarif brut HT*
(vendus par paire)	(€)		(€)
380491	25.00	380373	39.00

\*Tarif Brut public conseillé HT (hors Eco-participation) (1) Plate-forme comprise (2) Hauteur d'accès maxi donnée à titre indicatif. Hauteur d'accès maxi = Votre taille les bras levés + La hauteur de la dernière marche autorisée.



# X-STEP ALUMINIUM AVEC RAMPES



L'ESCABEAU AU CONFORT OPTIMAL



ESCABEAUX

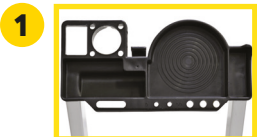
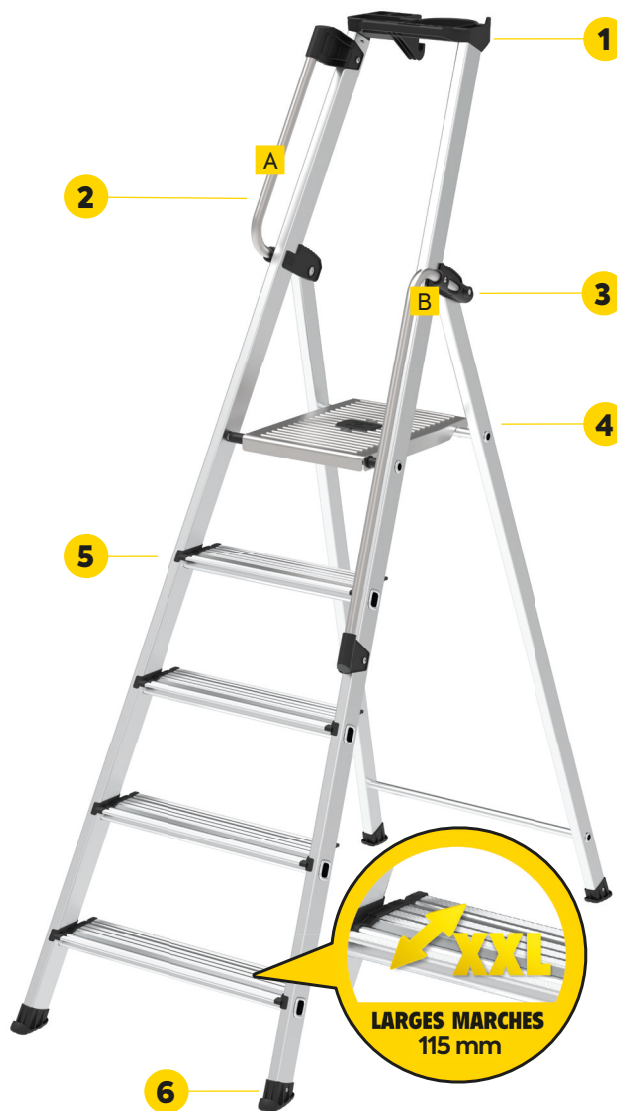

**1 PRATIQUE :** Tablette porte-outils très pratique. Inclus : réglette graduée et crochet porte-seau pour fût jusqu'à 30 kg.

MODÈLE DÉPOSÉ



**2 SÉCURISANT**  
2 rampes d'accès en acier traité.  
A et B Longueur : 43 et 73 cm.



**3 ROBUSTE**  
Articulations robustes, résistantes à un usage fréquent. Système anti-pincés doigt intégré.



**4 GRANDE PLATE-FORME**  
Plate-forme extra large  
Dimensions 275 x 400 mm.



**5 CONFORT OPTIMAL**  
Larges marches de 115 mm.



**6 STABLE :** Larges patins antidérapants fixés aux pieds par vissage : grand appui à plat pour une stabilité maximale.

MODÈLE DÉPOSÉ

- ✓ **Garde-corps sécurisé**  
hauteur 750 mm
- ✓ **Norme EN 131**
- ✓ **Garantie 5 ans**
- ✓ **Usage professionnel régulier**
- ✓ **Charge maxi : 150 kg**

Fabrication française

**TESTÉ À 260 KG**  
Essai réalisé en condition d'utilisation, les 4 pieds en appui sur un sol en béton. Application d'une charge de 260 kg au niveau de la plate-forme.

PRÉSENTATION VIDÉO



NOTICE D'UTILISATION



Code Article	Barcode	(1)	(2)	(3)	(4)	(5)	(6)	(7)	(8)	Tarif brut HT*
		(mm)	(m)	(m)	(L x l x P) (m)	(L x l x P) (m)	(kg)	(€)		
275203	3172962752031	3	54/45	0.63	2.63	1.57 x 0.47 x 0.21	1.30 x 0.47 x 0.90	6.70	6.70	192.50
275204	3172962752048	4	54/45	0.85	2.85	1.80 x 0.50 x 0.21	1.45 x 0.50 x 1.09	7.80	7.80	203.00
275205	3172962752055	5	54/45	1.10	3.10	2.05 x 0.51 x 0.21	1.80 x 0.51 x 1.26	8.70	8.70	215.50
275206	3172962752062	6	54/45	1.30	3.30	2.30 x 0.54 x 0.21	2.00 x 0.54 x 1.46	9.70	9.70	262.00
275207	3172962752079	7	54/45	1.53	3.53	2.55 x 0.57 x 0.21	2.28 x 0.57 x 1.63	10.90	10.90	339.00
275208	3172962752086	8	54/45	1.75	3.75	2.80 x 0.59 x 0.21	2.53 x 0.59 x 1.82	12.00	12.00	391.00

SAV	
Tablette porte-outils	Tarif brut HT*
380373	39.00

Patins avants (vendus par paire)	Tarif brut HT*	Patins arrière (vendus par paire)	Tarif brut HT*
380486	25.00	380485	25.00

\*Tarif Brut public conseillé HT (hors Eco-participation) (1) Plate-forme comprise (2) Hauteur d'accès maxi donnée à titre indicatif  
Hauteur d'accès maxi = Votre taille les bras levés + La hauteur de la dernière marche autorisée



# MP ALUMINIUM LAQUÉ À MARCHES SERTIES

POUR UNE UTILISATION INTENSIVE

ESCABEAUX



**1** **TABLETTE PORTE-OUTILS ULTRA RÉSISTANTE** jusqu'à 50 kg. Grand format : 285 x 170 mm, grand compartiment, support pour visseuse (Ø 50 mm), crochet porte-seau en acier. Accessoirisable grâce au système breveté Lock-in.

MODÈLE DÉPOSÉ

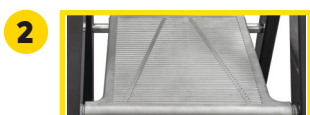

**2** **GRANDE ET SOLIDE PLATE-FORME EN ALUMINIUM** 300 x 290 x 250 mm.



**3** **ARTICULATIONS RENFORCÉES EN MOULAGE D'ALUMINIUM** Elles englobent les profils avant et arrière pour une exceptionnelle rigidité du produit.

MODÈLE DÉPOSÉ



**4** **SÉCURISANT** L'assemblage marches/montants le plus performant du marché grâce à des embouts de marches anti-rotation en moulage d'aluminium sous pression : stabilité et longévité maximales. Largeur 85 mm.

BREVET



**5** **SÉCURISANT** Larges patins chaussants et antidérapants fixés aux pieds par vissage. Grande surface d'appui au sol et longévité maximale.

- ✓ **Tube traversant** En acier pour un maintien du garde-corps en toutes circonstances.
- ✓ **Grande robustesse** Large taille de profil à l'avant et à l'arrière.
- ✓ **Garde-corps sécurisé :** hauteur 650 mm



MP 5 MARCHES

ALUMINIUM LAQUÉ NE SALIT PAS LES MAINS

## ACCESSOIRE

### KIT RATTRAPAGE DE NIVEAU POUR ESCABEAUX MP

- ✓ **COMPATIBLE AVEC LES MODÈLES 3, 4, 5 ET 6 MARCHES.**
- ✓ **RÉGLAGE DE LA PARTIE ARRIÈRE facile, sans outils et jusqu'à 17 cm (10 positions possibles\*).**
- ✓ **AJUSTEMENT INDÉPENDANT du montant droit ou gauche**  
Code produit : 380610 - EAN 3172963806108  
Tarif brut HT : 87,00 € le kit (composé de 2 pieds réglables)

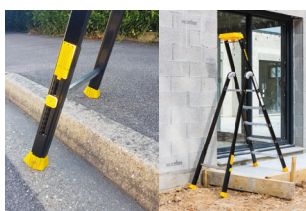

\*tous les 18.5 mm

- ✓ **Norme EN 131**
- ✓ **Garantie 5 ans**
- ✓ **Usage professionnel intensif**
- ✓ **Charge maxi : 150 Kg**

Fabrication française



Voir les accessoires compatibles (p.53)

## TESTÉ À 350 KG

Essai réalisé en condition d'utilisation, les 4 pieds en appui sur un sol en béton. Application d'une charge de 350 kg au niveau de la plate-forme.

Code Article	3172965 102092	(1)	(2)	(3)	(L x l x P) (m)	(L x l x P) (m)	Kg	Tarif brut HT*	
		(mm)	(m)	(m)			(kg)	(€)	
439203	3172964392037	3	54/54	0.66	2.65	1.50 x 0.50 x 0.17	1.31 x 0.50 x 0.86	6.10	229.50
439204	3172964392044	4	54/54	0.88	2.90	1.75 x 0.55 x 0.17	1.53 x 0.55 x 1.05	7.10	236.50
439205	3172964392051	5	54/54	1.10	3.10	2.00 x 0.60 x 0.17	1.75 x 0.60 x 1.24	8.10	247.50
439206	3172964392068	6	54/54	1.32	3.30	2.25 x 0.63 x 0.17	1.97 x 0.63 x 1.41	9.30	303.50
439207	3172964392075	7**	54/54	1.54	3.55	2.50 x 0.67 x 0.17	2.19 x 0.67 x 1.60	10.60	410.50
439208	3172964392082	8**	54/54	1.76	3.75	2.71 x 0.71 x 0.17	2.41 x 0.71 x 1.78	11.80	469.50
439210	3172964392105	10***(3)	54/54	2.20	4.20	3.20 x 0.79 x 0.22	2.85 x 0.79 x 2.15	17.00	918.00
439212	3172964392129	12***(3)	54/54	2.64	4.65	3.70 x 0.86 x 0.22	3.29 x 0.86 x 2.52	21.80	1156.50

\*Tarif Brut public conseillé HT (hors Eco-participation) (1) Plate-forme comprise (2) Hauteur d'accès maxi donnée à titre indicatif. Hauteur d'accès maxi = Votre taille le bras levés + La hauteur de la dernière marche autorisée (3) Munis de rampes (1.24 m) \*\* Muni de sangles de sécurité à partir de 7 marches.

SAV			
Tablette porte-outils	Tarif brut HT*	Patins	Tarif brut HT*
(vendus par paire)	(€)	(vendus par paire)	(€)
380386	85.00	380194	30.00

PRÉSENTATION VIDÉO



NOTICE D'UTILISATION



# MISTER T ALUMINIUM À MARCHES CAILLEBOTIS



/// SUPER RÉSISTANT



**OUTILS ET MATÉRIEAUX À PORTÉE DE MAIN.**  
Tablette outillage grande capacité, une réglette graduée et deux crochets intégrés.  
**TABLETTE PEINTURE RABATTABLE** capable de recevoir un fût de 25 kg maxi (acier ou plastique).

✓ MODÈLE DÉPOSÉ



**CONFORTABLE**  
Grâce aux marches caillebotis grande largeur 100 mm et antidérapantes.



**STABLE**  
Assurée par des patins bi-portance pourvus d'une grande surface d'appui antidérapante avec témoin d'usure.

✓ MODÈLE DÉPOSÉ

- ✓ **Garde-corps sécurisé**  
Hauteur 700 mm
- ✓ **Plate-forme antidérapante**  
315 x 310 mm.
- ✓ **Assemblé par soudure manuelle.**

- ✓ **Norme EN 131**
- ✓ **Garantie 5 ans**
- ✓ **Charge maxi : 150 Kg**
- ✓ **Usage professionnel intensif**

## TESTÉ À 400 KG

Essai réalisé en condition d'utilisation, les 4 pieds en appui sur un sol en béton. Application d'une charge de 400 kg au niveau de la plate-forme.



ALUMINIUM LAQUÉ  
NE SALIT PAS  
LES MAINS

MISTER T  
5 MARCHES

Fabrication française

SAV	
Tablette haute	Tarif brut HT*
(vendus par paire)	(€)
380581	76.50
Patins bi-portance	Tarif brut HT*
(vendus par paire)	(€)
380580	40.00



PRÉSENTATION VIDÉO



NOTICE D'UTILISATION



Code Article	Image	(1)	(2)	(1)	(2)	(1)	(2)	(1)	(2)	Tarif brut HT*
		(m)	(m)	(m)	(mm)	(L x l x P) (m)	(kg)	(€)		
449203	3172964492034	3	0.66	2.70	0.85 x 1.36	54	1.47 x 0.57 x 0.19	9.40		371.50
449204	3172964492041	4	0.88	2.90	1.03 x 1.58	54	1.72 x 0.57 x 0.19	10.90		420.50
449205	3172964492058	5	1.10	3.10	1.21 x 1.80	54	1.96 x 0.57 x 0.19	12.40		475.50
449206	3172964492065	6	1.32	3.30	1.40 x 2.02	54	2.20 x 0.57 x 0.19	11.90		541.00

\*Tarif Brut public conseillé HT (hors Eco-participation) (1) Plate-forme comprise (2) Hauteur d'accès maxi donnée à titre indicatif. Hauteur d'accès maxi = Votre taille les bras levés + La hauteur du dernier barreau autorisé



**ADAPTÉ AU PASSAGE DES WC.**  
Dégagement arrière d'une hauteur de 510 mm (non inclus sur modèle 6 marches)

ESCABEAUX



# MX3

L'ESCABEAU 3 EN 1 : ALUMINIUM OU FIBRE DE VERRE

/// PASSEZ D'UNE UTILISATION À UNE AUTRE EN UN CLIC

ESCABEAUX MULTI-POSITIONS

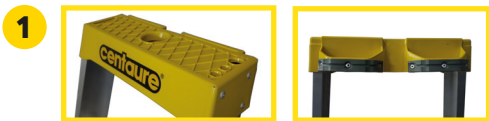

**1. TABLETTE PORTE-OUTILS INTÉGRÉE**  
avec des emplacements dédiés.



**2. MONOCOMMANDE :**  
déverrouillage facile



**3. LARGES PATINS ANTIDÉRAPANTS**



**4. PATINS D'APPUI MURAUX**



**5. SUPPORT D'ANGLE**  
anti-traces en caoutchouc



1. ESCABEAU

2. ÉCHELLE D'APPUI

3. ÉCHELLE EXTENSIBLE

✓ **Installation contre les angles ouverts ou fermés**  
Zones d'appui spécialement conçues pour un travail en angles en toute sécurité.

- ✓ **Norme EN 131-4**
- ✓ **Garantie 3 ans**
- ✓ **Charge maxi : 150 Kg**
- ✓ **Usage professionnel intensif**

/// Large plan de montée pour une stabilité optimale

PRÉSENTATION VIDÉO



NOTICE D'UTILISATION



/// EXISTE EN VERSION FIBRE DE VERRE



**TRÈS RÉSIDANT AUX CHOCS ET À LA TORSION**



**THERMIQUEMENT NEUTRE**



**PROTÈGE DES COURANTS ÉLECTRIQUES BASSE TENSION**



**NON TACHANT**

Code Article	Matière										Tarif brut HT*
		3 172965 102082	( <sup>1</sup> )	(m)	(m)	(L x l x P) (mm)	(m)	(m)	(m)	(kg)	(€)
455605	Aluminium	3172964556057	5 + 1	2.90	1.69	1825 x 640 x 190	2.65	1.80	0.64	9.50	<b>330,00</b>
465605	Fibre de verre	3172964656054	5 + 1	2.90	1.69	1825 x 640 x 190	2.65	1.80	0.64	11.40	<b>402,00</b>

\*Tarif Brut public conseillé HT (hors Eco-participation) (<sup>1</sup>) Plate-forme comprise



# MX5 L'ESCABEAU 5 EN 1 : ALUMINIUM

**NOUVEAU !**

M

/// PASSEZ D'UNE UTILISATION À UNE AUTRE EN UN CLIC



**1**  
**TABLETTE PORTE-OUTILS INTÉGRÉE**  
avec des emplacements dédiés.



**2**  
**MONOCOMMANDES**  
déverrouillage facile pour changer de position.



**3**  
**LARGES PATINS**  
**ANTIDÉRAPANTS**



**4**  
**PATINS D'APPUI MURAUX**

✓ **Installation contre les angles ouverts ou fermés**  
Zones d'appui spécialement conçues pour un travail en angles en toute sécurité.

- ✓ Norme EN 131-4
- ✓ Garantie 3 ans
- ✓ Charge maxi : 150 Kg
- ✓ Usage professionnel intensif



1. MX5 ESCABEAU



/// ÉCARTEUR DE MUR



/// RATTRAPAGE DE NIVEAU



/// ÉCHELLE D'APPUI



/// ÉCHELLE EXTENSIBLE

PRÉSENTATION VIDÉO



NOTICE D'UTILISATION



Code Article	Barcode	Échelle (1)	Hauteur (m)	Largeur (m)	Dimensions (L x l x P) (mm)	Profondeur (m)	Hauteur (m)	Largeur (m)	Poids (kg)	Tarif brut HT*
455625	3172964556255	5 + 1	2.35 - 2.88	1.69	1830 x 630 x 199	2.67	1.69	0.63	111	390,00

\*Tarif Brut public conseillé HT (hors Eco-participation) (1) Plate-forme comprise

ESCABEAUX MULTI-POSITIONS





# SWING PRO FIBRE DE VERRE

ESCABEAUX

1



### ORGANISATION AU TOP

Grâce à une tablette porte-outils avec des emplacements dédiés.

2



### RÉSISTANCE INCOMPARABLE

Grâce aux montants composés de 7 couches de fibre de verre.

3



### SÉCURITÉ ANTI-ÉCARTEMENT

Grâce à un compas en acier. Positionné à l'intérieur du produit, le compas est protégé des éventuels chocs lors du transport.

4



### PROTECTION RENFORCÉE

sur la base de l'échecau grâce à un habillage ergonomique.

### PROFIL EN FIBRE DE VERRE



TRÈS RÉSIDANT AUX CHOCS ET À LA TORSION



PROTÈGE DES COURANTS ÉLECTRIQUES BASSE TENSION



THERMIQUEMENT NEUTRE



NON TACHANT

1

2

3

4



SWING PRO 5+1

- ✓ **Accessoirisable** grâce à sa tablette porte-outils avec emplacement dédiée et équipée d'un Système de clipsage breveté.
- ✓ **Pratique** les accessoires peuvent se cumuler.
- ✓ **Norme EN 131**
- ✓ **Garantie 5 ans**
- ✓ **Charge maxi : 150 Kg**
- ✓ **Usage professionnel intensif**



PRÉSENTATION VIDÉO



NOTICE D'UTILISATION



Mini bac 382200  
28.50 € HT



Bac 382201  
52.00 € HT



Multicases 382202  
37.50 € HT



Code Article	(1)	(2)	(h x l) (m)	(m)	(L x l x P) (m)	(m)	(kg)	Tarif brut HT*
462804 3172964628044	3+1	1.12 x 0.85	2.30	1.24 x 0.47 x 0.17	0.47	6.60	229.50	
462805 3172964628051	4+1	1.40 x 1.05	2.55	1.54 x 0.51 x 0.17	0.51	8.20	238.00	
462806 3172964628068	5+1	1.67 x 1.23	2.85	1.84 x 0.55 x 0.17	0.55	9.50	246.50	
462808 3172964628082	7+1	2.23 x 1.60	3.40	2.45 x 0.60 x 0.17	0.62	12.30	321.00	

### TESTÉ À 260 KG

Essai réalisé en condition d'utilisation, les 4 pieds en appui sur un sol en béton. Application d'une charge de 260 kg au niveau de la plate-forme.

\*Tarif Brut public conseillé HT (hors Eco-participation) (1) Plate-forme comprise (2) Hauteur d'accès maxi donnée à titre indicatif. Le SWING PRO protège des courants électriques basse tension. Il est conforme à l'essai diélectrique pratiqué selon l'essai 5.16.3 de la norme EN 131 qui permet de vérifier l'aptitude à l'utilisation du produit lorsque la tension est inférieure à 1000 volts c.a et à 1500 volts c.c. Le test de claquage est de 10 000 volts. La charge limite de 260 kg (obtenue sans déformation du produit selon l'essai 5.8 de la norme EN 131) ne doit pas être confondue avec la charge admissible de 150 kg que l'utilisateur ne doit pas dépasser. Visuels non contractuels.

# LYONNAIS & DOUBLE ACCÈS

BOIS À UN OU DEUX PLANS DE MONTÉE



ESCABEAUX BOIS



**1**  
**PRATIQUE**  
Tablette 370 x 230 x 15 mm en multilés avec revêtement antidérapant.



**2**  
**CROCHET DE SUSPENSION**  
sur le côté (à partir du 5 marches).



**3**  
**CONFORTABLE**  
Accès confortable par marches striées de 95 mm, vissées, renforcées par une tige métallique. Epaisseur de 23 mm.



**4**  
**SÉCURISANT**  
Ferrure d'ouverture en acier à blocage automatique.



**5**  
**STABLE**  
Patins antidérapants vissés. 380607



ESCABEAU LYONNAIS 5 + TABLETTE



ESCABEAU DOUBLE ACCÈS 2 X 4 + TABLETTE



**A**  
**PRATIQUE**  
Tablette antidérapante 360 x 130 x 15 mm.



**B**  
**CROCHET LATÉRAL**  
Pour suspendre les seaux à peinture ou sacs à outils.

NOTICE D'UTILISATION



	Code Article	Image	(1)	Image	Image	Image	Image	Image	(2)	Image	Tarif brut HT*
LYONNAIS	483203	3172964832038	3 + tablette	0.45	0.88 x 0.78	65/65	0.25	2.25	1.00 x 0.45 x 0.21	8.00	151.00
	483204	3172964832045	4 + tablette	0.48	1.10 x 0.94	65/65	0.46	2.45	1.28 x 0.48 x 0.21	9.50	169.00
	483205	3172964832052	5 + tablette	0.51	1.32 x 1.10	65/65	0.67	2.65	1.48 x 0.51 x 0.21	11.50	186.50
	483206	3172964832069	6 + tablette	0.54	1.54 x 1.26	65/65	0.90	2.90	1.77 x 0.54 x 0.21	13.00	211.00
DOUBLE ACCÈS	483603	3172964836036	2x3 + tablette	0.44	0.88 x 0.72	65/65	0.25	2.25	0.94 x 0.44 x 0.17	8.00	176.50
	483604	3172964836043	2x4 + tablette	0.48	1.10 x 0.89	65/65	0.46	2.45	1.18 x 0.48 x 0.17	10.00	200.00
	483605	3172964836050	2x5 + tablette	0.51	1.32 x 1.06	65/65	0.67	2.65	1.41 x 0.51 x 0.17	12.00	226.00
	483606	3172964836067	2x6 + tablette	0.53	1.54 x 1.23	65/65	0.89	2.90	1.65 x 0.53 x 0.17	14.00	248.00
	483608	3172964836081	2x8 + tablette	0.63	1.98 x 1.57	75/65	1.35	3.35	2.12 x 0.59 x 0.19	18.00	334.50

\*Tarif Brut public conseillé HT (hors Eco-participation) (1) Plate-forme comprise. (2) Hauteur d'accès maxi donnée à titre indicatif. Hauteur d'accès maxi = Votre taille les bras levés + La hauteur de la dernière marche autorisée.

- ✓ Finition lasure de protection anti-UV.
- ✓ Norme EN 131
- ✓ Garantie 2 ans
- ✓ Charge maxi : 150 Kg
- ✓ Usage professionnel intensif



# REPAR-SCORE

EN BON ÉTAT PLUS LONGTEMPS

Tous les produits CENTAURE sont conçus pour durer dans le temps et peuvent être maintenus en bon état pendant de nombreuses années.

Pour illustrer cette capacité, nous avons mis au point le **REPAR-SCORE** qui est affiché sur nos plates-formes individuelles **MASTERGUARD** et **MASTERSCOP**.

## POURQUOI ?

- Vous permettre de repérer d'un seul coup d'oeil les produits qui présentent le meilleur potentiel de «remise en état» en cas d'usure ou d'endommagement, et qui seront donc faciles à réparer **pour prolonger leur durée de vie**.  
De plus, entretenir sa plate-forme et la maintenir en bon état, c'est aussi agir pour la sécurité.
- Privilégier **des produits durables et responsables**, dans une logique d'économie circulaire.



## COMMENT EST-IL CALCULÉ ?

Le REPAR-SCORE est une auto-évaluation qui s'appuie sur plusieurs critères :

La durée de **disponibilité de la documentation** technique 9 ans.

La **disponibilité des pièces détachées** : entre 5 et 7 ans et livrées en 3 à 5 jours.

La **facilité de démontage** : nombre de manipulations et les outils nécessaires.

Le **prix des pièces détachées** rapporté au prix du produit neuf.

## COMMENT LE LIRE ?

C'est très simple : plus la note sur 10 est élevée et plus la couleur verte, est soutenue, plus le produit peut être réparé facilement et longtemps.



Note et description sur [www.centaure.fr](http://www.centaure.fr)

## RAPPEL

Pensez à inspecter visuellement votre plate-forme avant chaque utilisation (propreté, absence d'usure, fentes, déformations...)



Référentiel de certification : NF équipements de chantier (NF096) disponible sur [www.marque-nf.com](http://www.marque-nf.com). La marque NF certifie la conformité à la norme NF P 93-352 (pour les PIR), NF P 93-353 (pour les PIRL) et au référentiel NF096. Une plate-forme individuelle roulante ou plate-forme individuelle roulante légère doit impérativement être utilisée avec tous les éléments figurant dans la nomenclature du modèle. Organisme certificateur : AFNOR Certification, 11, rue Francis de Pressensé F-93571 LA PLAINE SAINT DENIS CEDEX



# MASTERGUARD

À HAUTEUR FIXE SANS STABILISATEURS

M



1

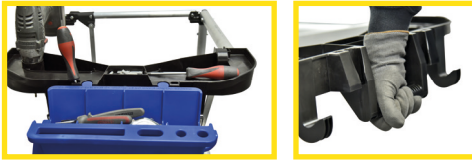

### OUTILS ET MATÉRIAUX À PORTÉE DE MAIN.

Tablette haute outillage grande capacité avec emplacements dédiés et deux crochets intégrés.

2



### ACCÈS FACILE ET CONFORTABLE

Système pantographe breveté à fermeture automatique pour une protection 360° de l'opérateur.

3



### TABLETTE BASSE

avec compartiments de rangement. Capable de recevoir un fût jusqu'à 15 L et de 25 kg maxi (acier ou plastique).

4

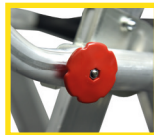

### BOUTON DE VERROUILLAGE ET DEVERROUILLAGE

simple et facile. Système breveté.

- ✓ **Pliable et compacte**
- ✓ **Plancher antidérapant**  
0.40 x 0.50 m.
- ✓ **Accès larges marches antidérapantes de 80 mm.**
- ✓ **Déplacement aisé en position ouverte ou fermée**  
grâce à des roues de Ø 100 mm non marquantes.

## INSTALLATION FACILE ET RAPIDE



MASTERGUARD 3



Mini bac 382200  
28.50 € HT



Bac 382201  
52.00 € HT



Multicasques 382202  
37.50 € HT

- ✓ **Accessoirisable**  
Grâce à sa tablette porte-outils avec emplacement dédiée et équipée d'un Système de clipsage breveté.



- ✓ **Norme NFP 93-353 et Norme EN 131-7**
- ✓ **Garantie 5 ans**
- ✓ **Charge maxi : 150 Kg**
- ✓ **Usage professionnel intensif**

Fabrication française

Nom produit	Code Article	3 172965 102062	(1)	(2)	(m)	(m)	(m)	(L x l x P) (m)	(kg)	Tarif brut HT*
MASTERGUARD 2	512902	3172965129021	2	0.50	2.50	1.04	1.85 x 0.67 x 0.25	15.00	<b>713.00</b>	
MASTERGUARD 3	512903	3172965129038	3	0.70	2.70	1.19	2.06 x 0.69 x 0.25	15.70	<b>759.00</b>	
MASTERGUARD 4	512904	3172965129045	4	0.95	2.95	1.39	2.36 x 0.78 x 0.36	16.30	<b>842.00</b>	

\*Tarif Brut public conseillé HT (hors Eco-participation) (1) Plancher compris (2) Hauteur de travail maxi donnée à titre indicatif. Hauteur d'accès maxi = Votre taille les bras levés + La hauteur de la dernière marche autorisée. - Photos non contractuelles.

PLATES-FORMES INDIVIDUELLES ROULANTES

NOTICE D'UTILISATION







# MASTERGUARD

À HAUTEUR FIXE AVEC STABILISATEURS

## INSTALLATION FACILE ET RAPIDE

PLATES-FORMES INDIVIDUELLES ROULANTES



### 1 OUTILS ET MATÉRIAUX À PORTÉE DE MAIN.

Tablette haute outillage grande capacité avec emplacements dédiés et deux crochets intégrés.

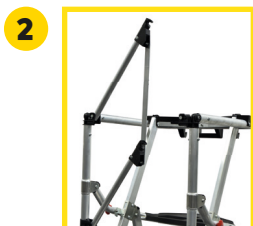

### 2 ACCÈS FACILE ET CONFORTABLE

Système pantographe breveté à fermeture automatique pour une protection 360° de l'opérateur.



### 3 TABLETTE BASSE

avec compartiments de rangement. Capable de recevoir un fût jusqu'à 15 L et de 25 kg maxi (acier ou plastique).



### 4 BOUTON DE VERROUILLAGE ET DÉVERROUILLAGE

simple et facile. Système breveté.



### 5 DÉPLACEMENT AISÉ EN POSITION

OUVERTE OU FERMÉE grâce à des roues de Ø 150 mm non marquantes.



### 6 STABILISATEURS À RÉGLAGE MILLIMÉTRIQUE.

Ouverture et fermeture ultra-rapides par plaquette à frein.



MASTERGUARD 6

- ✓ **Plancher antidérapant** 0.40 x 0.50 m.
- ✓ **Accès marches antidérapantes de 60 mm.** Liées mécaniquement aux profils par sertissage pour une rigidité hors pair.
- ✓ **Pliable et compact**
- ✓ **Accessoirisable** Grâce à sa tablette porte-outils avec emplacement dédiée et équipée d'un Système de clipsage breveté.
- ✓ **Norme PIRL 5/6 marches ;** NFP 93-353
- ✓ **Norme PIR 7 marches ;** NFP 93-352
- ✓ **Norme EN 131-7**
- ✓ **Garantie 5 ans**
- ✓ **Charge maxi : 150 Kg**

Fabrication française



Mini bac 382201  
28.50 € HT



Bac 382201  
52.00 € HT



Multicases 382202  
37.50 € HT

NOTICE D'UTILISATION



Nom produit	Code Article	3 172965 102062		(1)		(2)				Tarif brut HT*
				(m)	(m)	(m)	(m)			
MASTERGUARD 5	512905	3172965129052	5	1.20	3.20	1.60	1.97	2.62 x 0.67 x 0.32	24.60	939.50
MASTERGUARD 6	512906	3172965129069	6	1.45	3.45	1.80	1.97	2.91 x 0.67 x 0.32	25.80	1013.00
MASTERGUARD 7	512907	3172965129076	7	1.70	3.70	2.00	2.20	3.18 X 0.67 X 0.38	27.10	1073.50

\*Tarif Brut public conseillé HT (hors Eco-participation) (1) Plancher compris (2) Hauteur de travail maxi donnée à titre indicatif. Hauteur d'accès maxi = Votre taille les bras levés + La hauteur de la dernière marche autorisée. Photos non contractuelles.

# MASTERSCOP À HAUTEUR RÉGLABLE

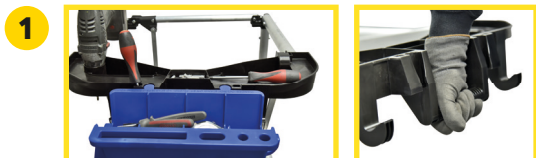

**1 OUTILS ET MATÉRIAUX À PORTÉE DE MAIN.**  
Tablette haute outillage grande capacité avec emplacements dédiés et deux crochets intégrés. Accessoirisable grâce au système de clipsage breveté Lock In System.



**2 ACCÈS FACILE ET CONFORTABLE**  
Système pantographe breveté à fermeture automatique pour une protection 360° de l'opérateur.



**3 TABLETTE BASSE**  
avec compartiments de rangement. Capable de recevoir un fût jusqu'à 15 L et de 25 kg maxi (acier ou plastique).



**4 BOUTON DE VERROUILLAGE ET DÉVERROUILLAGE**  
simple et facile. Système breveté.



**5 STABILISATEURS À RÉGLAGE MILLIMÉTRIQUE.**  
Ouverture et fermeture ultra-rapides par plaquette à frein.



**6 RÉGLAGE HAUTEURS SIMPLE ET RAPIDE**  
par un système télescopique monocommande breveté.



MASTERSCOP



**ADAPTATION AUTOMATIQUE À TOUS TYPES D'ENVIRONNEMENTS.**  
Se replie totalement le long des montants pour transport ou travail dans les espaces réduits.

- ✓ **Plancher antidérapant** 0.40 x 0.50 m.
- ✓ **Installation en dénivelés intégrée.** Très facile par décalage des montants.
- ✓ **Accès barreaux antidérapants.** Liés mécaniquement aux profils par sertissage pour une rigidité hors pair.
- ✓ **Déplacement aisé en position ouverte ou fermée** grâce à des roues de Ø 200 mm non marquantes.
- ✓ **Pliable et compacte**
- ✓ **Accessoirisable** Grâce à sa tablette porte-outils avec emplacement dédiée et équipée d'un Système de clipsage breveté.
- ✓ **Norme PIRL Mastercop 3/5 ;** NFP 93-353
- ✓ **Norme PIR Mastercop 4/7** Mastercop 6/9 ; NFP 93-353
- ✓ **Norme EN 131-7**
- ✓ **Garantie 5 ans**

Fabrication française



Mini bac 382200  
28.50 € HT



Bac 382201  
52.00 € HT



Multicases 382202  
37.50 € HT

NOTICE D'UTILISATION



Nom produit	Code Article	3 <sup>1</sup>	(1)	(2)	(m)	(m)	(m)	(m)	(L x l x P) (m)	Kg	Tarif brut HT*
MASTERSCOP 3/5	512923	3172965129236	3 à 5	0.80 - 1.05 - 1.30	2.80 - 3.05 - 3.30	1.37 - 1.57 - 1.77	1.74 - 2.09 - 2.07	219 x 0.67 x 0.42	29.20		1352.00
MASTERSCOP 4/7	512924	3172965129243	4 à 7	1.05 - 1.30 - 1.60 - 1.80	3.05 - 3.30 - 3.60 - 3.80	1.57 - 1.77 - 1.97 - 2.17	1.77 - 2.38 - 2.47 - 2.39	2.47 x 0.67 x 0.42	32.40		1620.50
MASTERSCOP 6/9	512926	3172965129267	6 à 9	1.55 - 1.80 - 2.05 - 2.30	3.55 - 3.80 - 4.05 - 4.30	1.97 - 2.17 - 2.37 - 2.57	2.69 - 3.16 - 3.29 - 3.27	3.02 x 0.67 x 0.42	38.90		1927.50

\*Tarif Brut public conseillé HT (hors Eco-participation) (1) Plancher compris (2) Hauteur de travail maxi donnée à titre indicatif. Hauteur d'accès maxi = Votre taille les bras levés + La hauteur de la dernière marche autorisée.

PLATES-FORMES INDIVIDUELLES ROULANTES

## NOUVELLE GÉNÉRATION

1



### ERGONOMIE INCOMPARABLE

Grande tablette porte-colis 45 x 20 cm qui ne gêne pas l'accès frontal au rayon. Elle est placée à une hauteur idéale pour une manutention sans effort. Charge maximale d'utilisation de la tablette porte-colis : 15 kg.

2



### DÉPLACEMENT AISÉ DANS LES RAYONS

L'utilisateur conduit le produit d'une seule main grâce à 4 roulettes pivotantes. Largeur hors tout réduite pour se glisser dans les rayons les plus exigus.

3



### TABLETTE INTERMÉDIAIRE

Tablette secondaire (sur les modèles 3 et 4 marches). Charge maximale d'utilisation de la tablette porte-colis : 15 kg.

4



### ACCÈS FACILE ET CONFORTABLE

Système pantographe breveté pour une protection à 360° de l'opérateur.

5



### PATINS STABILISATEURS

Sur les modèles 3 et 4 marches, patins stabilisateurs déployables pour plus de stabilité.

## UN ÉQUIPEMENT DE TRAVAIL EN HAUTEUR ADAPTÉ

Pour un accès au rayon sans risque ni effort. Conçu en collaboration avec la CRAMIF.

1



4



aluminium peint  
NE SALIT PAS LES MAINS

Montants avant et arrière peints

### STEPPER 2 MARCHES



LARGES MARCHES  
115mm



Existe en Inox  
(usage en milieu stérile alimentaire).

- ✓ **Installation express.**  
Le Stepper s'ouvre en un seul geste. Les éléments de protection, garde-corps et sangles sont mis en place très rapidement.
- ✓ **Plancher antidérapant.**  
0,40 x 0,50 m.
- ✓ **Grande adhérence sur sols imparfaits ou endommagés.**  
Plus de confort de l'opérateur grâce à une stabilité latérale augmentée.
- ✓ **4 roulettes Ø 50 mm.**  
Inactives en position de travail avec bandage caoutchouc non marquant. La paire : 380484
- ✓ **Norme NF 85-301**  
Pour les modèles 1 et 2 marches
- ✓ **Norme EN 131-7**
- ✓ **Garantie 2 ans (2)**
- ✓ **Charge maxi : 150 Kg**

3



5

STEPPER 4 MARCHES

Fabrication française

NOTICE  
D'UTILISATION



Code Article	172965 102082	(1)	(m)	(m)	(mm)	(m)	(L x l x P) (m)	(kg)	Tarif brut HT*	SAV	Tarif brut HT*
514911	3172965149111	1	0.25	1.2	612	0.65	1.38 x 0.74 x 0.19	11.6	674.00	Packs sols difficiles (4 pieds élargis)	Tarif brut HT* (€)
514912	3172965149128	2	0.51	1.5	635	0.83	1.65 x 0.74 x 0.19	13.3	715.00		
514913	3172965149135	3	0.69	1.7	684	0.93	1.90 x 0.74 x 0.25	18.5	797.00		
514914	3172965149142	4	0.94	1.9	684	1.1	2.16 x 0.74 x 0.25	20	872.00		
										380479	67.00

(1) Plancher compris. (2) Les roulettes, ressorts et système de freinage sont exclus de cette garantie car ce sont des pièces d'usure.  
\*Tarif Brut public conseillé HT (hors Eco-participation) \*\* Troubles musculo-squelettiques.



### /// ACCÈS SÉCURISÉ AUX RAYONNAGES



**1**  
**TABLETTE OUTILLAGE AVEC ESPACES DE RANGEMENT.**

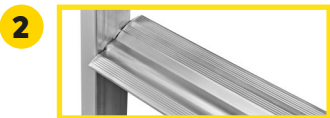

**2**  
**ACCÈS PAR MARCHES ANTIDÉRAPANTES LARGEUR 80 MM.**  
Assemblées par sertissage sur les modèles 4 à 9 marches et par soudage à partir du 10 marches.



**3**  
**STABILISATEURS À RÉGLAGE MILLIMÉTRIQUE.**  
Ouverture et fermeture ultra-rapides par plaquette à frein. Se replient totalement le long des montants pour transport ou travail dans les espaces réduits.



**4**  
**À PARTIR DU 7 MARCHES, MANIPULATION FACILITÉE**  
par la présence à l'avant d'une roue pivotante pilotée par levier.

✓ **Garantie 5 ans**

Fabrication française



/// ERM 5 marches



/// À partir du 8 marches : deux rampes d'accès



ERM  
7 MARCHES

SAV	
<b>Tablette porte-outils</b>	<b>Tarif brut HT*</b>
	(€)
380376	<b>83.00</b>
<b>Roues à freins</b>	<b>Tarif brut HT*</b>
	(€)
(vendues par paire)	
380048	<b>103.00</b>
<b>Roue pivotante</b>	<b>Tarif brut HT*</b>
	(€)
(7 marches)	
380049	<b>51.00</b>

NOTICE D'UTILISATION



Code Article	Barcode	(1)	(2)	(3)	(4)	(5)	(6)	(7)	(8)	(9)	Étayages	Levier	Rampes	Tarif brut HT*
		(m)	(m)	(m)	(m)	(m)	(m)	(L x l x P) (m)	(kg)					(€)
513605	3172965136050	5	1.27	3.30	2.27	1.29	1.38	2.53 x 0.91 x 0.22	23.40	Oui	Non	Non	<b>1423.00</b>	
513606	3172965136067	6	1.53	3.50	2.52	1.43	1.77	2.81 x 0.91 x 0.22	24.90	Oui	Non	Non	<b>1780.00</b>	
513607	3172965136074	7	1.78	3.80	2.78	1.57	1.90	3.09 x 0.91 x 0.22	32.40	Oui	Oui	Non	<b>1849.50</b>	
513608	3172965136081	8	2.04	4.00	3.03	1.71	1.90	3.37 x 0.91 x 0.22	35.50	Oui	Oui	Oui	<b>2368.00</b>	
513609	3172965136098	9	2.29	4.30	3.28	1.85	2.34	3.65 x 0.91 x 0.22	40.10	Oui	Oui	Oui	<b>2414.50</b>	
513610	3172965136104	10	2.54	4.50	3.54	1.99	2.34	3.93 x 0.91 x 0.22	40.60	Oui	Oui	Oui	<b>2755.00</b>	
513611	3172965136111	11	2.80	4.80	3.79	2.13	2.34	4.21 x 0.91 x 0.22	42.80	Oui	Oui	Oui	<b>2859.50</b>	
513612	3172965136128	12	3.05	5.00	4.04	2.27	3.05	4.49 x 0.91 x 0.22	46.80	Oui	Oui	Oui	<b>2942.00</b>	
513614	3172965136142	14	3.56	5.50	4.55	2.55	3.05	5.05 x 0.91 x 0.22	49.20	Oui	Oui	Oui	<b>3129.00</b>	

\*Tarif Brut public conseillé HT (hors Eco-participation) (1) Plancher compris (2) Hauteur de travail maxi donnée à titre indicatif. Hauteur d'accès maxi = Votre taille les bras levés + La hauteur de la dernière marche autorisée. - Visuels non contractuels





## 5 LONGUEURS POUR S'ADAPTER À VOS PRIORITÉS ET VOS HABITUDES DE TRAVAIL

**STS 135**  
Long. 1,40 m  
H. travail maxi : 6,80 m

**STM 165**  
Long. 1,65 m  
H. travail maxi : 6,80 m

**ST 205**  
Long. 2,05 m  
H. travail maxi : 9,90 m

**STL 255**  
Long. 2,54 m  
H. travail maxi : 9,90 m

**STXL 300**  
Long. 2,95 m  
H. travail maxi : 9,90 m



- ✓ Plancher aluminium / bois.
- ✓ Plinthes aluminium intégrées.
- ✓ Une trappe.
- ✓ Verrouillage de sécurité.
- ✓ Stabilisateurs uniques sur toutes les hauteurs.
- ✓ Conforme norme NF EN 1004-1 et décret 2004-924.

### MONTAGE SIMPLE ET INTUITIF

Points de fixation orange



Pour repérer immédiatement les assemblages sensibles, indispensables à enclencher ou à verrouiller.

Verrouillage ingénieux des diagonales



Verrouillage et déverrouillage des diagonales en un seul geste.

### MONTAGE ET DÉMONTAGE

En toute sécurité



Montage possible par un seul utilisateur, depuis le sol ou le niveau inférieur, simplement en étant protégé du risque de chute.

### INSTALLATION EN DÉNIVELÉS INTÉGRÉE

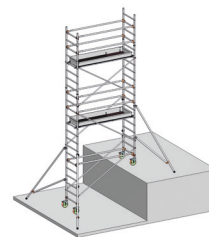

Sans montage complexe. Aucune pièce optionnelle à acquérir. Dénivelé maxi : 1,00 M.

### ROUES :

Réglage très précis & corps de roue phosphorescent



Réglables sur 150 mm tous les 10 mm.

Échafaudage repérable dans les zones sombres ou en sous-sols.

### ADAPTÉ AUX TRAVAUX D'INTÉRIEUR

Passage de portes aisé



Largeur et hauteur étudiées pour franchir les portes\* et circuler dans les couloirs étroits.

\*Portes avec cadre hauteur 2,04 m et largeur 0,73 m ou 0,83 m.

NOTICE D'UTILISATION



# STS 135

HAUTEUR DE TRAVAIL JUSQU'À 6,80 M

Longueur : 1,40 m - Largeur : 0,62 m

✓ **HAUTEUR DE TRAVAIL DU PREMIER MODÈLE :**  
3,80 M.

✓ **DIMENSIONS EXTÉRIEURES**

(encombrement sans les stabilisateurs) :

- Long. : 1,50 m
- Larg. : 0,72 m

✓ **SURFACE UTILE DU PLANCHER :**  
1,25 x 0,53 m.

✓ **CHARGE MAXI ADMISSIBLE SUR UN PLANCHER :**  
150 KG.

✓ **DIAMÈTRE DES MONTANTS :** 40 MM.

✓ **DIAMÈTRE DES ROUES :** 125 MM.

Fabrication française



STS 135

Nom produit	Code Article	3172965 102062	Nombre de niveaux	(1)	(m)	(m)	(m)	(m)	(kg)	Tarif brut HT*
										(€)
STS 135 2	514702	3172965147025	1.80	1	3.80	1.65	2.15	49.6	49.6	<b>1717.00</b>
STS 135 3	514703	3172965147032	2.80	1	4.80	2.25	2.75	55.5	55.5	<b>1880.50</b>
STS 135 4	514704	3172965147049	3.80	2	5.80	2.55	2.95	79.3	79.3	<b>2849.50</b>
STS 135 5	514705	3172965147056	4.80	2	6.80	3.05	3.45	87.7	87.7	<b>3255.50</b>

## COLISAGE ET SAV

Code Article	Hauteur de plancher (m)	STS 135 2	STS 135 3	STS 135 4	STS 135 5	Tarif Brut HT*
		2 colis	3 colis	5 colis	4 colis	(€)
<b>502130</b>	<b>Colis de base STS 135 (complet)</b>	<b>1</b>	<b>1</b>	<b>1</b>	<b>1</b>	<b>1049.50</b>
501001	Roue Ø 125 mm	4	4	4	4	<b>117.00</b>
501016	Echelle de base 1,765 x 0,62 m	2	2	2	2	<b>282.50</b>
501035	Echelle 1 x 0,62 m	2	2	2	2	<b>165.50</b>
501055	Lisse STS 135	2	2	2	2	<b>113.50</b>
501085	Diagonale STS 135	2	2	2	2	<b>95.50</b>
501053	Stabilisateur STS - STM	4	4	4	4	<b>251.50</b>
257010	Goupille	8	8	8	8	<b>25.50</b>
<b>502132</b>	<b>Rehausse 1 m STS 135</b>	<b>0</b>	<b>1</b>	<b>2</b>	<b>0</b>	<b>300.50</b>
501085	Diagonale STS 135	0	2	4	0	<b>95.50</b>
501025	Echelle de 2 m x 0,62 m	0	1	2	0	<b>251.50</b>
257010	Goupille	0	2	4	0	<b>25.50</b>
<b>502134</b>	<b>Rehausse 3 m STS 135</b>	<b>0</b>	<b>0</b>	<b>0</b>	<b>1</b>	<b>790.50</b>
501085	Diagonale STS 135	0	0	0	4	<b>95.50</b>
501025	Echelle de 2 m x 0,62 m	0	0	0	3	<b>251.50</b>
257010	Goupille	0	0	0	6	<b>25.50</b>
501260	Rallonge stabilisateur	0	0	0	4	<b>93.50</b>
<b>502131</b>	<b>Kit plancher STS 135</b>	<b>1</b>	<b>1</b>	<b>2</b>	<b>2</b>	<b>807.00</b>
501126	Plancher bac STS 135	1	1	2	2	<b>488.50</b>
501055	Lisse STS 135	4	4	8	8	<b>113.50</b>

## TABLEAU DES TRANSFORMATIONS POUR REHAUSSER VOTRE ÉCHAFAUDAGE\*\*

Transformation -->	STS 135 3	STS 135 4	STS 135 5
Produit de base	2.80	3.80	4.80
<b>STS 135 2</b>	1.80	1 rehausse 1 m	2 rehausse 1 m + 1 kit plancher
<b>STS 135 3</b>	2.80	1 rehausse 1 m + 1 kit plancher	1 rehausse 3 m + 1 kit plancher
<b>STS 135 4</b>	3.80		1 rehausse 3 m

(1) Hauteur de travail maxi donnée à titre indicatif. \*Tarif Brut public conseillé HT (hors Eco-participation) - Hauteur de travail maxi = Votre taille les bras levés + La hauteur du plancher. \*\* Indique le nombre et le type de kits planchers et rehausse à ajouter pour passer sur un modèle supérieur.



# STM 165

# SÉRÉNITÉ

HAUTEUR DE TRAVAIL JUSQU'À 6,80 M

Longueur : 1,65 m - Largeur : 0,62 m

- ✓ **HAUTEUR DE TRAVAIL DU PREMIER MODÈLE :**  
3,80 M
- ✓ **DIMENSIONS EXTÉRIEURES**  
(encombrement sans les stabilisateurs) :  
- Long. : 1,75 m  
- Larg. : 0,72 m
- ✓ **SURFACE UTILE DU PLANCHER :**  
1,50 x 0,53 m.
- ✓ **CHARGE MAXI ADMISSIBLE SUR UN PLANCHER :**  
157 KG.
- ✓ **DIAMÈTRE DES MONTANTS :** 40 MM.
- ✓ **DIAMÈTRE DES ROUES :** 125 MM.

Fabrication française



STM 165

Nom produit	Code Article	172965 102062	Nombre de niveaux	(m)	(m)	(m)	(m)	(kg)	Tarif brut HT*
STM 165 2	514722	3172965147223	1	1.80	3.80	1.60	2.25	52.0	1894.50
STM 165 3	514723	3172965147230	1	2.80	4.80	2.25	2.85	58.0	2072.50
STM 165 4	514724	3172965147247	2	3.80	5.80	2.50	3.00	84.0	3079.50
STM 165 5	514725	3172965147254	2	4.80	6.80	3.00	3.45	92.1	3387.00

COLISAGE ET SAV		STM 165 2	STM 165 3	STM 165 4	STM 165 5	Tarif Brut HT*
Hauteur de plancher (m)		1,80	2,80	3,80	4,80	
Code Article		2 colis	3 colis	5 colis	4 colis	(€)
<b>502160</b>	<b>Colis de base STM 165</b>	1	1	1	1	<b>1155.50</b>
501001	Roue Ø 125 mm	4	4	4	4	117.00
501016	Échelle de base 1,765 x 0,62 m	2	2	2	2	282.50
501035	Echelle 1 x 0,62 m	2	2	2	2	165.50
501060	Lisse STM 165	2	2	2	2	127.50
501090	Diagonale STM 165	2	2	2	2	105.00
501053	Stabilisateur STS - STM	4	4	4	4	251.50
257010	Goupille	8	8	8	8	25.50
<b>502162</b>	<b>Réhausse 1 m STM 165</b>	0	1	2	0	<b>333.50</b>
501090	Diagonale STM 165	0	2	4	0	105.00
501025	Échelle de 2 x 0,62 m	0	1	2	0	251.50
257010	Goupille	0	2	4	0	25.50
<b>502164</b>	<b>Réhausse de 3 m STM 165</b>	0	0	0	1	<b>901.50</b>
501090	Diagonale STM 165	0	0	0	4	105.00
501025	Echelle de 2 x 0,62 m	0	0	0	3	251.50
257010	Goupille	0	0	0	6	25.50
501260	Rallonge stabilisateur	0	0	0	4	93.50
<b>502161</b>	<b>Kit plancher STM 165</b>	1	1	2	2	<b>887.00</b>
501131	Plancher bac STM 165	1	1	2	2	555.00
501060	Lisse STM 165	4	4	8	8	127.50

## TABLEAU DES TRANSFORMATIONS POUR REHAUSSER VOTRE ÉCHAFAUDAGE\*\*

Transformation -->		STM 165 3	STM 165 4	STM 165 5
Produit de base	Hauteur de plancher (m)	2.80	3.80	4.80
<b>STM 165 2</b>	1.80	1 rehausse 1 m	2 rehausse 1 m + 1 kit plancher	1 rehausse 3 m + 1 kit plancher
<b>STM 165 3</b>	2.80		1 rehausse 1 m + 1 kit plancher	1 rehausse 3 m + 1 kit plancher
<b>STM 165 4</b>	3.80			1 rehausse 3 m

(1) Hauteur de travail maxi donnée à titre indicatif. \*Tarif Brut public conseillé HT (hors Eco-participation)

\*\* Indique le nombre et le type de kits planchers et rehausse à ajouter pour passer sur un modèle supérieur. - Hauteur de travail maxi = Votre taille les bras levés + La hauteur du plancher

# ST 205

# SÉRÉNITÉ



HAUTEUR DE TRAVAIL JUSQU'À 9,90 M

Longueur : 2,05 m - Largeur : 0,69 m

✓ HAUTEUR DE TRAVAIL DU PREMIER MODÈLE : 3,90 M

✓ DIMENSIONS EXTÉRIEURES

(encombrement sans les stabilisateurs) :

- Long. : 2,15 m
- Larg. : 0,79 m

✓ SURFACE UTILE DU PLANCHER :

1,90 x 0,56 m.

✓ CHARGE MAXI ADMISSIBLE SUR UN PLANCHER : 211 KG.

✓ DIAMÈTRE DES MONTANTS : 45 MM.

✓ DIAMÈTRE DES ROUES : 200 MM.

Fabrication française

Nom produit	Code Article	172965 102062	(m)	Nombre de niveaux	(1)	(m)	(m)	(m)	(kg)	Tarif brut HT*
			(m)		(m)	(m)	(m)	(m)	(kg)	(€)
ST 205 2	514742	3172965147421	1.90	1	3.90	1.55	2.30	69.7	69.7	1991.50
ST 205 3	514743	3172965147438	2.90	1	4.90	2.10	2.80	77.2	77.2	2169.00
ST 205 4	514744	3172965147445	3.90	2	5.90	2.25	2.85	108.6	108.6	3345.50
ST 205 5	514745	3172965147452	4.90	2	6.90	2.75	3.30	113.3	113.3	3349.00
ST 205 6	514746	3172965147469	5.90	3	7.90	3.35	3.65	144.72	144.72	4445.00
ST 205 7	514747	3172965147476	6.90	3	8.90	3.75	3.65	152.2	152.2	4907.00
ST 205 8	514748	3172965147483	7.90	4	9.90	4.30	4.15	193.8	193.8	6230.00

(1) Hauteur de travail maxi donnée à titre indicatif.

## TABLEAU DES TRANSFORMATIONS POUR REHAUSSER VOTRE ÉCHAFAUDAGE\*

Transformation -->	ST 205 3	ST 205 4	ST 205 5	ST 205 6	ST 205 7	ST 205 8
Produit de base	2.90	3.90	4.90	5.90	6.90	7.90
Hauteur de plancher (m)	2.90	3.90	4.90	5.90	6.90	7.90
ST 205 2	1 rehausse 1 m	2 rehausse 1 m + 1 kit plancher	1 rehausse 3 m + 1 kit plancher	1 rehausse 1 m + 1 rehausse 3 m + 2 kits plancher	2 rehausse 1 m + 1 rehausse 3 m + 2 kits plancher	2 rehausse 3 m + 3 kits plancher
ST 205 3	2.90	1 rehausse 1 m + 1 kit plancher	2 rehausse 1 m + 1 kit plancher	1 rehausse 3 m + 2 kits plancher	1 rehausse 1 m + 1 rehausse 3 m + 2 kits plancher	2 rehausse 1 m + 1 rehausse 3 m + 3 kits plancher
ST 205 4	3.90		1 rehausse 1 m	2 rehausse 1 m + 1 kit plancher	1 rehausse 3 m + 1 kit plancher	1 rehausse 1 m + 1 rehausse 3 m + 2 kits plancher
ST 205 5	4.90			1 rehausse 1 m + 1 kit plancher	2 rehausse 1 m + 1 kit plancher	1 rehausse 3 m + 2 kits plancher
ST 205 6	5.90				1 rehausse 1 m	2 rehausse 1 m + 1 kit plancher
ST 205 7	6.90					1 rehausse 1 m + 1 kit extension

\* Indique le nombre et le type de kits planchers et rehausse à ajouter pour passer sur un modèle supérieur.

## COLISAGE ET SAV

		ST 205 2	ST 205 3	ST 205 4	ST 205 5	ST 205 6	ST 205 7	ST 205 8	Tarif Brut HT*
Code Article	Hauteur de plancher (m)	1,90	2,90	3,90	4,90	5,90	6,90	7,90	€
502200	Colis de base ST 205 (1/2)	3 colis	4 colis	6 colis	5 colis	7 colis	8 colis	9 colis	628.00
501010	Roue Ø 200 mm	4	4	4	4	4	4	4	199.50
501022	Echelle de base 1,765 x 0,69 m	2	2	2	2	2	2	2	333.50
501040	Echelle 1 x 0,69 m	2	2	2	2	2	2	2	191.00
501070	Lisse ST 205	2	2	2	2	2	2	2	131.50
501101	Diagonale ST 205	2	2	2	2	2	2	2	112.50
501054	Stabilisateur ST - STL - STXL	4	4	4	4	4	4	4	274.00
257010	Goupille	8	8	8	8	8	8	8	25.50
502202	Rehausse de 1 m ST 205	0	1	2	0	1	2	0	466.50
501101	Diagonale ST 205	0	2	4	0	2	4	0	112.50
501030	Echelle de 2 x 0,69 m	0	1	2	0	1	2	0	295.00
257010	Goupille	0	2	4	0	2	4	0	25.50
502203	Rehausse de 3 m ST 205	0	0	0	1	1	1	2	858.50
501101	Diagonale ST 205	0	0	0	4	4	4	8	112.50
501030	Echelle de 2 x 0,69 m	0	0	0	3	3	3	6	295.00
257010	Goupille	0	0	0	6	6	6	12	25.50
502201	Kit plancher ST 205	1	1	2	2	3	3	4	960.50
501141	Plancher bac ST 205	1	1	2	2	3	3	4	606.50
501070	Lisse ST 205	4	4	8	8	12	12	16	131.50
502261	Kit extension stabilisateur 205 - 255 - 300 H7,90m	0	0	0	0	0	0	1	540.50

\*Tarif Brut public conseillé HT (hors Eco-participation) - Hauteur de travail maxi = Votre taille les bras levés + La hauteur du plancher

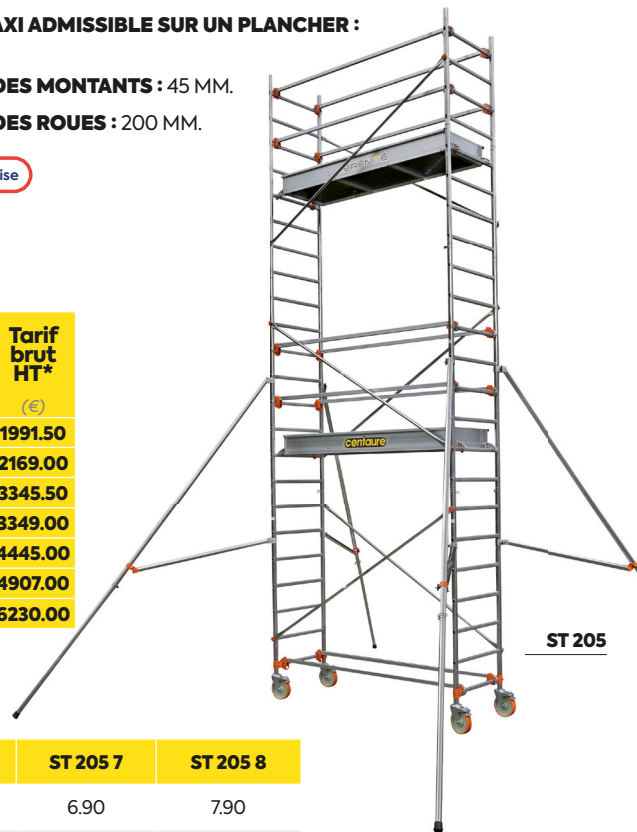

ÉCHAFAUDAGES ROULANTS ALUMINIUM





# STL 255

# SÉRÉNITÉ

HAUTEUR DE TRAVAIL JUSQU'À 9,90 M

Longueur : 2,54 m - Largeur : 0,69 m

- ✓ **HAUTEUR DE TRAVAIL DU PREMIER MODÈLE** : 3,90 M
- ✓ **DIMENSIONS EXTÉRIEURES**  
(encombrement sans les stabilisateurs) :  
- Long. : 2,64 m  
- Larg. : 0,79 m
- ✓ **SURFACE UTILE DU PLANCHER** :  
2,39 x 0,56 m.
- ✓ **CHARGE MAXI ADMISSIBLE SUR UN PLANCHER** :  
265 KG.
- ✓ **DIAMÈTRE DES MONTANTS** : 45 MM.
- ✓ **DIAMÈTRE DES ROUES** : 200 MM.

Fabrication française

Nom produit	Code Article	3 172965 102062	(m)	Nombre de niveaux	(m)	(m)	(m)	(kg)	Tarif brut HT*
STL 255 2	514752	3172965147520	1,90	1	3,90	1,45	2,55	76,7	2509.00
STL 255 3	514753	3172965147537	2,90	1	4,90	2,00	2,90	85,0	2665.00
STL 255 4	514754	3172965147544	3,90	2	5,90	2,30	2,80	122,4	3723.00
STL 255 5	514755	3172965147551	4,90	2	6,90	2,85	3,20	127,2	4145.00
STL 255 6	514756	3172965147568	5,90	3	7,90	3,50	3,55	164,6	5276.50
STL 255 7	514757	3172965147575	6,90	3	8,90	3,90	3,45	172,9	5440.00
STL 255 8	514758	3172965147582	7,90	4	9,90	4,45	3,95	219,8	6967.00

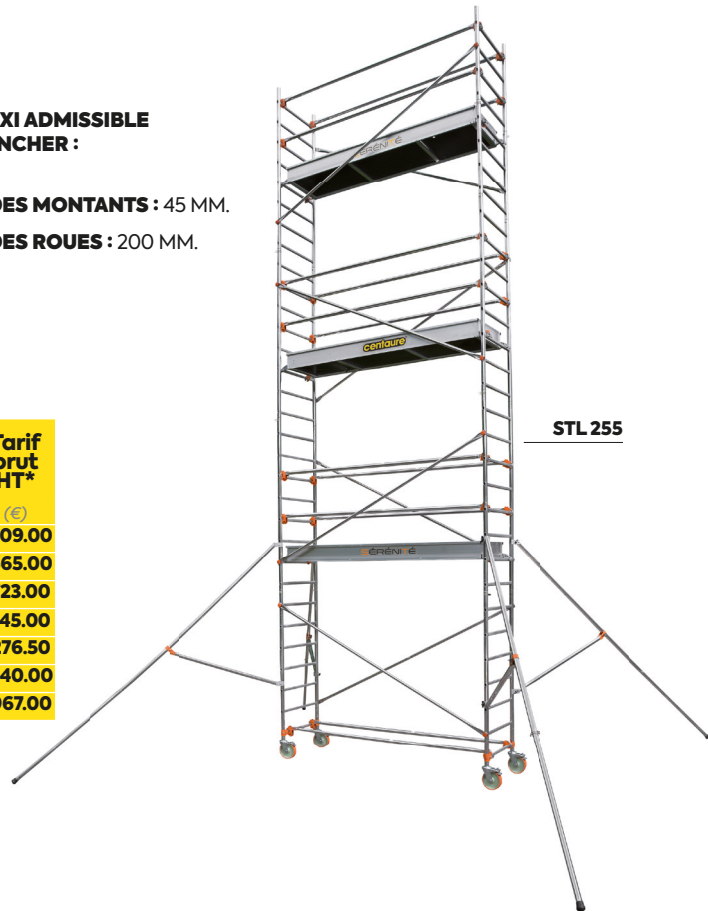

STL 255

## TABLEAU DES TRANSFORMATIONS POUR REHAUSSER VOTRE ÉCHAFAUDAGE\*\*

Transformation -->		STL 255 3	STL 255 4	STL 255 5	STL 255 6	STL 255 7	STL 255 8
Produit de base	Hauteur de plancher (m)	2,90	3,90	4,90	5,90	6,90	7,90
<b>STL 255 2</b>	1,90	1 rehausse 1 m	2 rehausse 1 m + 1 kit plancher	1 rehausse 3 m + 1 kit plancher	1 rehausse 1 m + 1 rehausse 3 m + 2 kits plancher	2 rehausse 1 m + 1 rehausse 3 m + 2 kits plancher	2 rehausse 3 m + 3 kits plancher
<b>STL 255 3</b>	2,90		1 rehausse 1 m + 1 kit plancher	2 rehausse 1 m + 1 kit plancher	1 rehausse 3 m + 2 kits plancher	1 rehausse 1 m + 1 rehausse 3 m + 2 kits plancher	2 rehausse 1 m + 1 rehausse 3 m + 3 kits plancher
<b>STL 255 4</b>	3,90			1 rehausse 1 m	2 rehausse 1 m + 1 kit plancher	1 rehausse 3 m + 1 kit plancher	1 rehausse 1 m + 1 rehausse 3 m + 2 kits plancher
<b>STL 255 5</b>	4,90				1 rehausse 1 m + 1 kit plancher	2 rehausse 1 m + 1 kit plancher	1 rehausse 3 m + 2 kits plancher
<b>STL 255 6</b>	5,90					1 rehausse 1 m	2 rehausse 1 m + 1 kit plancher
<b>STL 255 7</b>	6,90						1 rehausse 1 m + 1 kit extension

## COLISAGE ET SAV

		STL 255 2	STL 255 3	STL 255 4	STL 255 5	STL 255 6	STL 255 7	STL 255 8	Tarif Brut HT*
Hauteur de plancher (m)		1,90	2,90	3,90	4,90	5,90	6,90	7,90	€
Code Article		3 colis	4 colis	6 colis	5 colis	7 colis	8 colis	9 colis	
<b>502250</b>	<b>Colis de base STL 255 (1/2)</b>	2	2	2	2	2	2	2	<b>879.00</b>
501010	Roue Ø 200 réglable	4	4	4	4	4	4	4	199.50
501022	Echelle de base 1,765 x 0,69 m	2	2	2	2	2	2	2	330.50
501040	Echelle de 1 x 0,69 m	2	2	2	2	2	2	2	191.00
501075	Lisse STL 255	2	2	2	2	2	2	2	146.50
501106	Diagonale STL 255	2	2	2	2	2	2	2	141.00
501054	Stabilisateur < 7,90 m	4	4	4	4	4	4	4	274.00
257010	Goupille	8	8	8	8	8	8	8	25.50
<b>502252</b>	<b>Rehausse 1 m STL 255</b>	0	1	2	0	1	2	0	<b>585.00</b>
501106	Diagonale STL 255	0	2	4	0	2	4	0	141.00
501030	Echelle de 2 x 0,69 m	0	1	2	0	1	2	0	295.00
257010	Goupille	0	2	4	0	2	4	0	25.50
<b>502253</b>	<b>Rehausse 3 m STL 255</b>	0	0	0	1	1	1	2	<b>1006.00</b>
501106	Diagonale STL 255	0	0	0	4	4	4	8	141.00
501030	Echelle de 2 x 0,69 m	0	0	0	3	3	3	6	295.00
257010	Goupille	0	0	0	6	6	6	12	25.50
<b>502251</b>	<b>Kit plancher STL 255</b>	1	1	2	2	3	3	4	<b>1132.50</b>
501146	Plancher bac STL 255	1	1	2	2	3	3	4	710.50
501075	Lisse STL 255	4	4	8	8	12	12	16	146.50
<b>502261</b>	<b>Kit extension stabilisateur 205 - 255 - 300 H7,90m</b>	0	0	0	0	0	0	1	<b>540.50</b>

\*Tarif Brut public conseillé HT (hors Eco-participation) (1) Hauteur de travail maxi donnée à titre indicatif - Hauteur de travail maxi = Votre taille les bras levés + La hauteur du plancher  
\*\* Indique le nombre et le type de kits planchers et rehausse à ajouter pour passer sur un modèle supérieur.

# STXL 300

# SÉRÉNITÉ



HAUTEUR DE TRAVAIL JUSQU'À 9,90 M

Longueur : 2,95 m - Largeur : 0,69 m

✓ HAUTEUR DE TRAVAIL DU PREMIER MODÈLE : 3,90 M

✓ DIMENSIONS EXTÉRIEURES

(encombrement sans les stabilisateurs) :

- Long. : 3,05 m
- Larg. : 0,79 m

✓ SURFACE UTILE DU PLANCHER :

2,80 x 0,56 m.

✓ CHARGE MAXI ADMISSIBLE SUR UN PLANCHER : 311 KG.

✓ DIAMÈTRE DES MONTANTS : 45 MM.

✓ DIAMÈTRE DES ROUES : 200 MM.

Nom produit	Code Article	3 172965 102062	(m)	Nombre de niveaux	(m)	(m)	(m)	(kg)	Tarif brut HT*
STXL300 2	514762	3172965147629	1.90	1	3.90	1.40	3.00	87.2	2783.00
STXL300 3	514763	3172965147636	2.90	1	4.90	1.85	3.00	95.9	3012.50
STXL300 4	514764	3172965147643	3.90	2	5.90	2.25	3.00	141.4	4271.00
STXL300 5	514765	3172965147650	4.90	2	6.90	2.90	3.15	146.2	4633.00
STXL300 6	514766	3172965147667	5.90	3	7.90	3.25	3.50	191.8	6022.50
STXL300 7	514767	3172965147674	6.90	3	8.90	4.00	3.45	200.4	6217.00
STXL300 8	514768	3172965147681	7.90	4	9.90	4.40	3.85	255.1	7818.50

Fabrication française

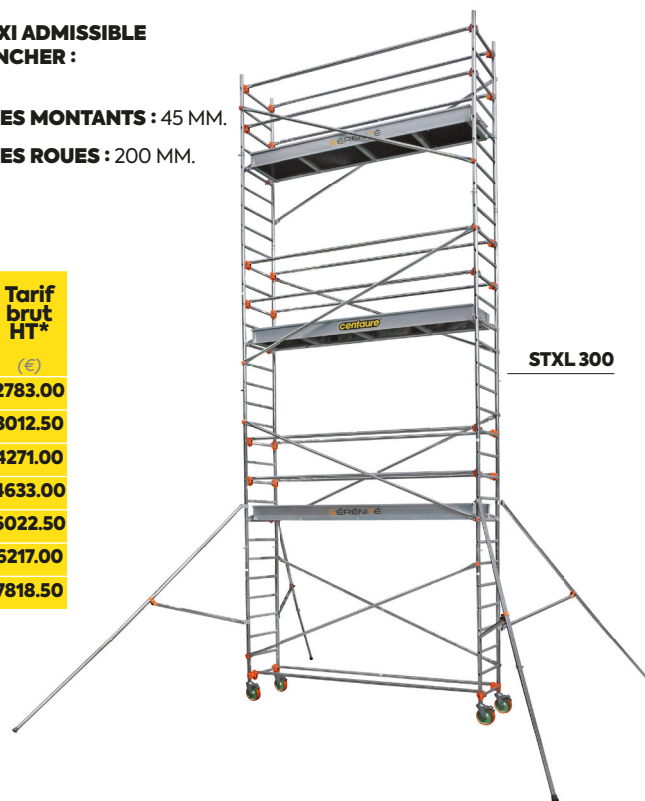

STXL 300

## ► TABLEAU DES TRANSFORMATIONS POUR REHAUSSER VOTRE ÉCHAFAUDAGE\*\*

Transformation -->	STXL 300 3	STXL 300 4	STXL 300 5	STXL 300 6	STXL 300 7	STXL 300 8
Produit de base	2.90	3.90	4.90	5.90	6.90	7.90
Hauteur de plancher (m)	2.90	3.90	4.90	5.90	6.90	7.90
STXL 300 2	1 rehausse 1 m	2 rehausse 1 m + 1 kit plancher	1 rehausse 3 m + 1 kit plancher	1 rehausse 1 m + 1 rehausse 3 m + 2 kits plancher	2 rehausse 1 m + 1 rehausse 3 m + 2 kits plancher	2 rehausse 3 m + 3 kits plancher
STXL 300 3	2.90	1 rehausse 1 m + 1 kit plancher	2 rehausse 1 m + 1 kit plancher	1 rehausse 3 m + 1 kit plancher	1 rehausse 1 m + 1 rehausse 3 m + 2 kits plancher	2 rehausse 1 m + 1 rehausse 3 m + 3 kits plancher
STXL 300 4	3.90		1 rehausse 1 m	2 rehausse 1 m + 1 kit plancher	1 rehausse 3 m + 1 kit plancher	1 rehausse 1 m + 1 rehausse 3 m + 1 kit plancher
STXL 300 5	4.90			1 rehausse 1 m + 1 kit plancher	2 rehausse 1 m + 1 kit plancher	1 rehausse 3 m + 2 kits plancher
STXL 300 6	5.90				1 rehausse 1 m + 1 kit plancher	2 rehausse 1 m + 1 kit plancher
STXL 300 7	6.90					1 rehausse 1 m + 1 kit extension

## ► COLISAGE ET SAV

Code Article	Hauteur de plancher (m)	STXL 300 2	STXL 300 3	STXL 300 4	STXL 300 5	STXL 300 6	STXL 300 7	STXL 300 8	Tarif Brut HT*
		1,90	2,90	3,90	4,90	5,90	6,90	7,90	(€)
		3 colis	4 colis	6 colis	5 colis	7 colis	8 colis	9 colis	
502290	Colis de base STXL 300 (1/2)	2	2	2	2	2	2	2	902.00
501010	Roue Ø 200 réglable	4	4	4	4	4	4	4	199.50
501022	Echelle de base 1,765 x 0,69 m	2	2	2	2	2	2	2	333.50
501040	Echelle de 1 x 0,69 m	2	2	2	2	2	2	2	191.00
501080	Lisse STXL 300	2	2	2	2	2	2	2	176.00
501110	Diagonale STXL 300	2	2	2	2	2	2	2	165.50
501054	Stabilisateur ST - STL - STXL	4	4	4	4	4	4	4	274.00
257010	Goupille	8	8	8	8	8	8	8	25.50
502292	Rehausse 1 m STXL 300	0	1	2	0	1	2	0	689.00
501110	Diagonale STXL 300	0	2	4	0	2	4	0	165.50
501030	Echelle de 2 m x 0,69 m	0	1	2	0	1	2	0	295.00
257010	Goupille	0	2	4	0	2	4	0	25.50
502293	Rehausse 3 m STXL 300	0	0	0	1	1	1	2	1118.50
501110	Diagonale STXL 300	0	0	0	4	4	4	8	165.50
501030	Echelle de 2 m x 0,69 m	0	0	0	3	3	3	6	295.00
257010	Goupille	0	0	0	6	6	6	12	25.50
502291	Kit plancher STXL 300	1	1	2	2	3	3	4	1259.00
501151	Plancher bac STXL 300	1	1	2	2	3	3	4	814.50
501080	Lisse STXL 300	4	4	8	8	12	12	16	176.00
502261	Kit extension stabilisateur 205 - 255 - 300 H7,90m	0	0	0	0	0	0	1	540.50

\*Tarif Brut public conseillé HT (hors Eco-participation) (1) Hauteur de travail maxi donnée à titre indicatif. - Hauteur de travail maxi = Votre taille les bras levés + La hauteur du plancher  
 \*\* Indique le nombre et le type de kits planchers et rehausse à ajouter pour passer sur un modèle supérieur.



# PAX TOWER



### TRANSPORT EN MODE CHARIOT :

La base pliante est conçue pour passer les portes de 83 cm de large et plus.



### GARDE-CORPS MONOBLOCS À DIAGONALES INTÉGRÉES :

Montage facile sans effort pour un réel gain de temps.

### CHARGE MAXI ADMISSIBLE SUR UN PLANCHER : 208 KG

### SURFACE UTILE DU PLANCHER 1,80 x 0,60 m

### ASSEMBLAGE DES ÉCHELLES RAPIDE en un clic grâce aux goupilles clip sur les montants.



### LISSES ET DIAGONALES À VERROUILLAGE AUTOMATIQUE :

Mise en place facile et sécurisée en un geste.

### SOLIDE, RÉSISTANT ET SÉCURISANT :

Montant aluminium Ø 45 mm et barreaux antidérapants soudés.



**MOINS DE PIÈCES :** La base pliante avec roues intégrées et les garde-corps monoblocs à diagonales permettent de réduire le nombre de pièces et le risque de perte. Gain de temps au déchargement.

✓ Norme NF EN 1004-1

Nom produit	Code Article	172965 102062	Nombre de niveaux	(1)	(1)	(1)	(1)	(kg)	Tarif brut HT*
			(m)	(m)	(m)	(m)	(m)	(kg)	(€)
PAX 2	554702	3172965547023	1.60	1	3.60	2.87	3.99	75.00	<b>2185.00</b>
PAX 3	554703	3172965547030	2.60	1	4.60	2.87	3.99	81.00	<b>2569.00</b>
PAX 4	554704	3172965547047	3.60	2	5.60	2.87	3.99	119.00	<b>3610.50</b>
PAX 5	554705	3172965547054	4.60	2	6.60	3.99	5.11	128.00	<b>4185.50</b>
PAX 6	554706	3172965547061	5.60	3	7.60	3.99	5.11	166.00	<b>5137.00</b>

(1) Hauteur de travail maxi donnée à titre indicatif.

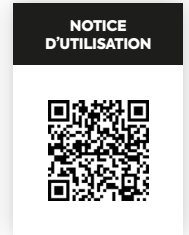
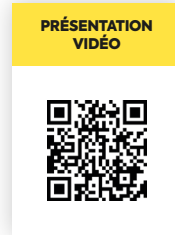

## ► TABLEAU DES TRANSFORMATIONS POUR REHAUSSER VOTRE ÉCHAFAUDAGE\*\*

Transformation -->	PAX 3	PAX 4	PAX 5	PAX 6	
Produit de base	Hauteur de plancher (m)	2,60	3,60	4,60	5,60
PAX 2	1,60	1 Rehausse 1m	2 Rehausse 1m + 1 Kit plancher	3 Rehausse 1m + 1 Kit plancher + 1 Kit rallonges stabilisateurs	4 Rehausse 1m + 2 Kits plancher + 1 Kit rallonges stabilisateurs
			PAX 3	2,60	1 Rehausse 1m + 1 Kit plancher
PAX 4	3,60	1 Rehausse 1m + 1 Kit plancher + 1 Kit rallonges stabilisateurs			
			PAX 5	4,60	1 Rehausse 1m + 1 Kit plancher + 1 Kit rallonges stabilisateurs

## ► COLISAGE ET SAV

	PAX 2	PAX 3	PAX 4	PAX 5	PAX 6	Tarif Brut HT*
Hauteur plancher (m)	1.60	2.60	3.60	4.60	5.60	
Code	554702	554703	554704	554705	554706	
	3 colis	4 colis	6 colis	8 colis	10 colis	(€)
552180	<b>Colis de base</b>					<b>1047.50</b>
42780	1	1	1	1	1	<b>579.00</b>
42790	4	4	4	4	4	<b>49.50</b>
42784	1	1	1	1	1	<b>454.00</b>
552184	<b>Kit EN 1004</b>					<b>992.00</b>
42788	2	2	2	2	2	<b>107.00</b>
42796	2	2	2	2	2	<b>63.00</b>
42786	2	2	2	2	2	<b>53.00</b>
42789	4	4	4	4	4	<b>280.00</b>
552183	<b>Kit garde-corps</b>					<b>1168.50</b>
42781	2	2	2	2	2	<b>207.50</b>
42783	2	2	2	2	2	<b>428.00</b>
42787	1	1	1	1	1	<b>107.00</b>
552182	<b>Rehausse 1 m</b>					<b>397.00</b>
42782	0	1	2	3	4	<b>259.00</b>
552181	<b>Kit plancher</b>					<b>1311.50</b>
42783	0	0	1	1	2	<b>428.00</b>
42784	0	0	1	1	2	<b>454.00</b>
42796	0	0	2	2	4	<b>63.00</b>
42786	0	0	2	2	4	<b>53.00</b>
552185	<b>Kit rallonges stabilisateurs</b>					<b>496.00</b>
<b>EN OPTION</b>						
42794	0	0	0	0	0	<b>224.50</b>

\*Tarif Brut public conseillé HT (hors Eco-participation) \*\* Indique le nombre et le type de kits planchers et rehausse à ajouter pour passer sur un modèle supérieur. Hauteur de travail maxi = Votre taille les bras levés + La hauteur du plancher

# CHRONO 3 PLIANT



ÉCHAFAUDAGES PLIANTS ALUMINIUM

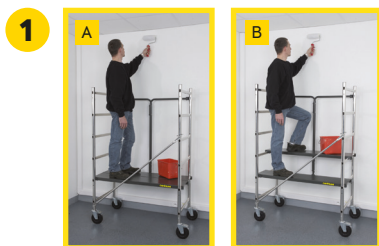

## 1 PLANCHERS ANTIDÉRAPANTS. DEUX POSITIONS.

**A** Juxtaposés pour créer une vaste surface de travail.

**B** Décalés.



## 2 FIXATION AUX BARREAUX PAR GOUPILLES CLIPS, SÉCURITÉ ANTI-SOULÈVEMENT.



## 3 4 ROUES DE DÉPLACEMENT PIVOTANTES À FREIN Ø 150 MM porteuses en position travail.



- ✓ Livré avec un porte-outils
- ✓ Structure aluminium en tubes ronds ø 40 mm brevetée
- ✓ Norme NF E 85-200
- ✓ Garantie 3 ans
- ✓ 150 kg de charge maxi
- ✓ Usage domestique

**HAUTEUR TRAVAIL MAXI : 2,90 M.**  
3 hauteurs de travail : 2,30 m – 2,60 m – 2,90 m.  
**LONGUEUR : 1,20 M.**  
**LARGEUR : 0,65 M.**  
**ACIER PEINT**  
longueur 1,22 m x largeur 0,25 m.

## PRODUIT COMPACT ADAPTÉ AU PASSAGE DE PORTES. POUR FACILITER LE TRANSPORT ET LE STOCKAGE



Dimensions du produit plié : 1,76 x 0,65 x 0,20 m.

**LIVRÉ AVEC**



**SAC PORTE-OUTILS**  
Code 380396  
EAN 3172963803961  
Tarif brut HT : 46.50 €

NOTICE D'UTILISATION



Code Article	172965 102062	(m)	(1) (m)	(L x l x P) (m)	(kg)	Tarif brut HT*	SAV	
							Échelle CHRONO 3	Tarif brut HT*
417801	3172964178013	0.90	2.90	1.75 x 0.65 x 0.20	30.40	453.50	257401	86.50

\*Tarif Brut public conseillé HT (hors Eco-participation) (1) Hauteur de travail maxi donnée à titre indicatif. Hauteur de travail maxi = Votre taille les bras levés + La hauteur du plancher



Les échelles à crinolines aluminium sont des installations permanentes destinées à sécuriser l'accès à l'extérieur ou à l'intérieur de bâtiments (toits, réservoirs, silos) ou des machines.

A partir de composants standards, elles s'adaptent à tous les gabarits de bâtiments ou installations.

Leur conception basée sur la facilité de pose, d'entretien et le strict respect des normes en vigueur en font des solutions très performantes.



## LIVRAISON EXPRESS

//// PRÉ-MONTAGE POSSIBLE EN ATELIER SUR DEMANDE.

### SÉCURITÉ CERTIFIÉE

Crinolines Centaure conformes à deux textes normatifs distincts, suivant la zone d'implantation.

Norme NF E 85-016 :  
sur bâtiments.  
Norme NF EN ISO 14122-4 :  
sur machines.



//// NOTICE CLAIRE ET DÉTAILLÉE.



- ✓ **STRUCTURE EN ALLIAGE D'ALUMINIUM QUI OFFRE UN EXCELLENT RAPPORT FORCE/POIDS ET UNE GARANTIE ANTICORROSION.**
- ✓ **ASSEMBLAGE FACILE.**
- ✓ **FACILITÉ ET RAPIDITÉ DE POSE : PEU DE PIÈCES ET DE VISSERIES.**

### ► KITS ÉCHELLES À CRINOLINES ALUMINIUM

Hauteur à franchir (mm)	Code article	Échelle à fixer 1120 mm	Échelle à fixer 1960 mm	Échelle à fixer 3080 mm	Échelle à fixer 3920 mm	Manchon (paire)	Patte standard (paire)	Crinoline (le mètre)	Sortie de face sans crino palière intégrée	Sortie de face avec crino marche palière intégrée	Portillon (à la norme)	Tarif Brut HT* (€)
0 à 1820	255801	1				1	3		1		1	1223.00
1821 à 2660	255804		1			1	3		1		1	1239.00
2661 à 2999	255805			1		1	4		1		1	1335.00
3000	255806			1		1	4			1	1	1485.50
3001 à 3780	255808			1		1	4	1		1	1	1614.50
3781 à 4000	255809				1	1	4	1		1	1	1726.50
4001 à 4620	255811				1	1	4	2		1	1	1856.00
4621 à 4900	255813	1		1		2	5	2		1	1	1961.00
4901 à 5740	255816		1	1		2	5	3		1	1	2106.00
5741 à 6640	255819			2		2	5	4		1	1	2261.00
6641 à 6860	255820			2		2	6	4		1	1	2330.00
6861 à 7700	255822			1	1	2	6	5		1	1	2570.50
7701 à 8000	255823				2	2	6	6		1	1	2812.00

\*Existe aussi en acier et en inox : nous consulter

	Code Article	Désignation	Kg (kg)	Tarif Brut HT* (€)
<b>1 SORTIES</b>	255900	Sortie de face avec crinoline	10.7	<b>477.00</b>
	255912	Sortie de face avec crinoline et marche 180 mm	16.4	<b>810.00</b>
	255913	Sortie de face avec crinoline et marche 380 mm	20.1	<b>866.00</b>
	255955	Sortie de face sans crinoline	5.5	<b>312.50</b>
	255960	Sortie de face sans crinoline et marche 180 mm	10.8	<b>659.50</b>
	255959	Sortie de face sans crinoline et marche 380 mm	14.4	<b>711.50</b>
	255951	Portillon de sortie haute face	4.5	<b>207.00</b>
	255917	Sortie haute latérale	9.5	<b>467.50</b>
	255907	Sortie latérale intermédiaire	8.6	<b>467.50</b>
	255952	Portillon de sortie latérale intermédiaire	2.5	<b>259.00</b>
	255950	Palier passage acrotère	10.8	<b>596.00</b>
	255966	Échelle à crinoline aluminium CR - 1 crosse escamotable échelon alu CR01206	1.3	<b>249.00</b>
	255967	Échelle à crinoline aluminium CR - 1 crosse escamotable montant alu CR01207		<b>249.00</b>
	255937	Échelle à crinoline aluminium CR - Panneau 1800 + opercule alu		<b>879.50</b>
	255936	Echelle à crinoline aluminium CR - Panneau seul 1800 alu		<b>591.00</b>
255965	Échelle à crinoline aluminium CR - ADAPT ACRO FAIBLE RETOMBEE ALU		<b>307.50</b>	
<b>2 ÉCHELLES À FIXER</b>	255920	Échelle à fixer Lg 1120 mm	1.8	<b>111.00</b>
	255921	Échelle à fixer Lg 1960 mm	3.1	<b>127.00</b>
	255922	Échelle à fixer Lg 3080 mm	4.9	<b>153.00</b>
	255924	Échelle à fixer Lg 3920 mm	5.9	<b>266.00</b>
	255910	Manchons (Paire)	0.4	<b>39.00</b>
<b>3 FIXATIONS PAROI</b>	255906	Patte de fixation standard à visser Lg 200 mm (Paire)	1.6	<b>69.50</b>
	255953	Patte de fixation réglable Lg 190 à 371 mm (Paire)	3.8	<b>139.50</b>
	255954	Patte de fixation courte (Paire)	2.4	<b>75.50</b>
	255918	Console courte réglable Lg 366 à 506 mm (Paire)	7.2	<b>208.00</b>
	255919	Console longue réglable Lg 496 à 636 mm (Paire)	8.9	<b>260.00</b>
<b>4 CRINOLINES</b>	255930	Crinoline (le mètre)	3.4	<b>128.00</b>
<b>5 CHANGEMENT DE VOLÉE ET PALIER</b>	255908	Changement de volée avec palier	25.7	<b>797.50</b>
	255909	Palier de changement de volée	10.9	<b>423.50</b>
	255946	Palier de repos escamotable	6.4	<b>290.50</b>
<b>6 CONDAMNATIONS</b>	255915	Croix de fermeture	3.8	<b>237.50</b>
	255934	Panneau 480 + opercule alu		<b>686.50</b>
	255945	Kit pour échelle coulissante	12	<b>696.50</b>
<b>7</b>		Palier latéral avec garde-corps réalisé à la demande		

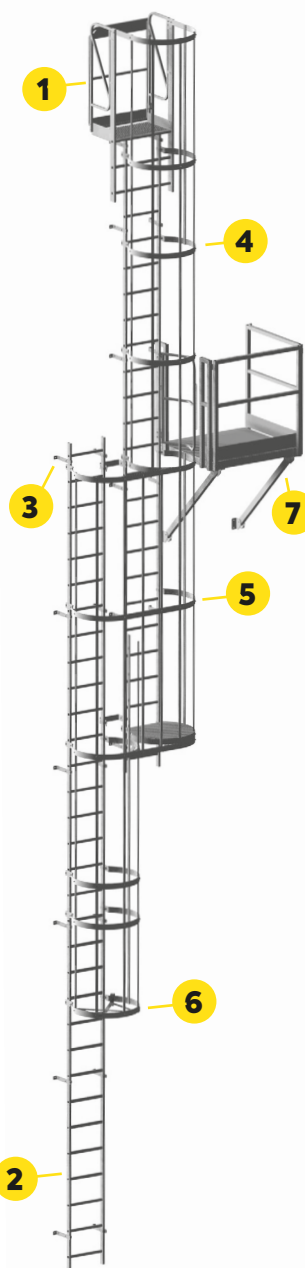

\*Existe aussi en acier et en inox : nous consulter

\*Tarif Brut public conseillé HT (hors Eco-participation)

## 1 - LES SORTIES

### A- SORTIES DE FACE

**SORTIE FRONTALE POUR ACCÉDER À L'AIRE D'ARRIVÉE.**

**MANCHONNAGE SUR ÉCHELLES ET FIXATION SUR MONTANTS.**

**MAINS COURANTES AVEC LISSES HORIZONTALES ET RENFORT PAR DIAGONALE.**

**PLAN DE SORTIE ÉVASÉ POUR FACILITER SORTIE/ENTRÉE.**

**MARCHES PALIÈRES 180 OU 380 MM.**

- platelage en caillebotis.
- fixation sur sortie.
- larg. int. 710 mm.

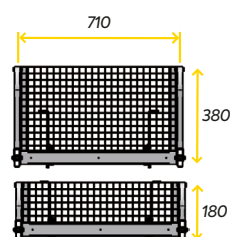

\*Existe aussi en acier et en inox : nous consulter

### /// SORTIE DE FACE SANS CRINOLINE.

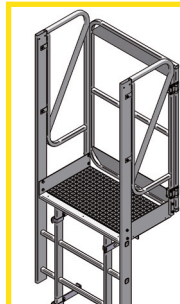

**MAINS COURANTES. TÔLE ANTIDÉRAPANTE À L'ARRIVÉE.**

**MARCHE PALIÈRE 180 ou 380 mm.**

**700 MM D'ÉCHELLE.**  
Prévoir portillon de sortie haute (code 255951), fourni à part.

### /// SORTIE DE FACE AVEC CRINOLINE.

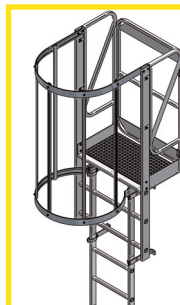

**CRINOLINES 1300 MM (5 filants + 2 cerceaux).**

**MAINS COURANTES. TÔLE ANTIDÉRAPANTE À L'ARRIVÉE.**

**MARCHE PALIÈRE 180 ou 380 mm. 700 MM D'ÉCHELLE.**



Prévoir portillon de sortie haute (code 255951), fourni à part.

## B- SORTIES LATÉRALES

POUR UNE SORTIE SUR LE CÔTÉ, À DROITE OU À GAUCHE, DE LA PROTECTION PAR CRINOLINES.

**SORTIE HAUTE LATÉRALE COMPOSÉE DE :**

- crinoline 1300 mm (3 filants et 2 cerceaux spécifiques).
- U de maintien tube 40 x 40

Prévoir portillon de sortie haute (code 255951), fourni à part.

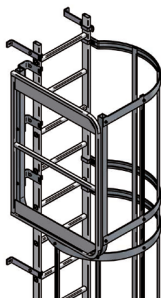

## C- PORTILLON DE SORTIE HAUTE

Face et latérale (255951)

**PORTILLON EN PROFIL D'ALUMINIUM ET CHARNIÈRES À FIXER SUR SORTIE.**  
(710 x 1105 mm)



## D- SORTIES POUR PASSAGE ACROTÈRE

**SORTIE FRONTALE AVEC FRANCHISSEMENT D'ACROTÈRE ET REDESCENTE SUR L'AIRE D'ARRIVÉE.**

**2 POINTS DE FIXATION : MANCHONNAGE AVEC ÉCHELLE ET FIXATION SUR MONTANTS.**

**PALIER ANTIDÉRAPANT CAILLEBOTIS.**

**DIFFÉRENTES LONGUEURS DE PALIERS DISPONIBLES.**

**PASSAGE ACROTÈRE :**

- Palier code 255950
- + Prévoir sortie de face avec crinoline code 255900
- + sortie de face sans crinoline code 255955
- + 2 paires de pattes réglables.

Acrotère : Muret situé en bordure de toitures, terrasses pour permettre le relevé d'étanchéité.

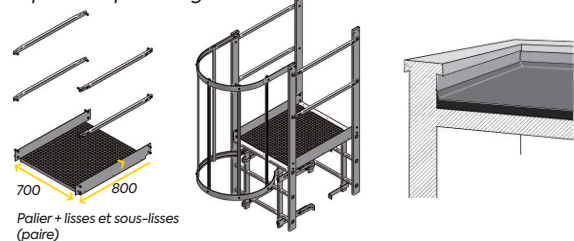

## FOCUS NORME

En sortie latérale, la crinoline doit dépasser de **1100 mm** mini du niveau d'arrivée - Portillon obligatoire.

**SORTIE HAUTE LATÉRALE INTERMÉDIAIRE À PLACER EN MILIEU DE VOLÉE.**

Prévoir portillon de sortie dédié (code 255952), fourni à part.

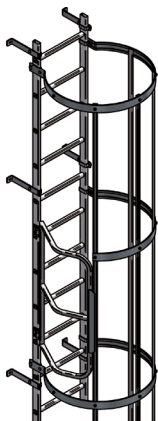

## 2 - LES ÉCHELLES À FIXER 4 LONGUEURS STANDARDS

PRÉVOIR UNE PAIRE DE MANCHONS POUR CHAQUE JONCTION D'ÉCHELLE.

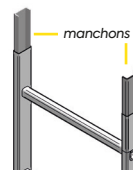
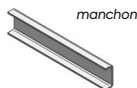

**L'ÉCHELLE DE DÉPART (ÉCHELLE INFÉRIEURE) EST À AJUSTER EN LONGUEUR.**

ESPACEMENT LIMON : 400 MM.

BARREAUX ALUMINIUM ANTIDÉRAPANTS 28 X 25,5 MM

INTERVALLE BARREAUX : 280 MM.

**LIAISON PERFORMANTE MONTANTS/BARREAUX : 3 SERTISSAGES, 1 TULIPAGE.**

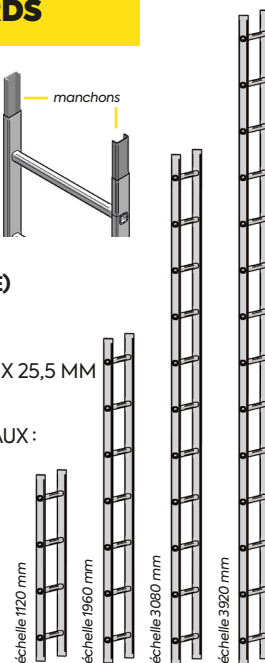

## 3 - LES FIXATIONS

EN ACIER GALVANISÉ, ULTRA RÉSISTANTES.

SE POSITIONNENT LIBREMENT SUR LES MONTANTS DE L'ÉCHELLE.

SE FIXENT AUX MONTANTS PAR UN SYSTÈME DE CAVALIER (VENDUES PAR PAIRE)

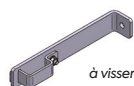

**PATTES DE FIXATION STANDARDS**  
À VISSER OU À SCELLER.

**PATTE RÉGLABLE**  
UTILE EN CAS D'OBSTACLES ET SUR DES SURFACES IRRÉGULIÈRES.

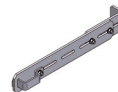

**PATTE COURTE À VISSER**  
POUR FIXATION AU SOL OU SUR PAROI VERTICALE.



**PATTES DE FIXATION RENFORCÉES (OU CONSOLES) RÉGLABLES**  
PERMETTANT UN PASSAGE D'OBSTACLES.

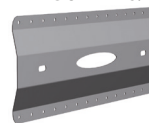
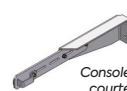

**PLAQUE DE FIXATION BARDAGE EN INOX,**  
PERMETTANT L'ANCRAGE SUR UNE SURFACE BAC ACIER PAR L'EXTÉRIEUR DU BÂTIMENT.

## FOCUS NORME

La distance minimum entre l'échelle et la surface sur laquelle elle vient se fixer est de **200 mm** (150 mm toléré en cas d'encombrement ponctuel).

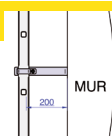

## 4 - CRINOLINES

À PARTIR D'UNE HAUTEUR À FRANCHIR DE 3 M LA PROTECTION PAR CRINOLINES EST OBLIGATOIRE.

LA PROTECTION PAR CRINOLINES DÉBUTE ENTRE 2.20 ET 3 M DU SOL.

VENDUES AU MÈTRE LINÉAIRE.

COMPOSÉES DE 5 FILANTS BOULONNÉS 1 CERCEAU TOUS LES 1.50 M + FIXATIONS.

FIXÉES SUR ÉCHELLES PAR CAVALIERS.

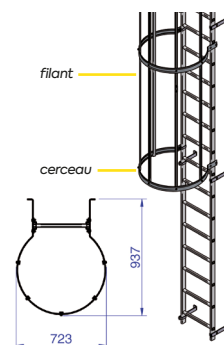

\*Existe aussi en acier et en inox : nous consulter



## 5 - CHANGEMENT DE VOLÉE ET PALIER

POUR DES HAUTEURS À FRANCHIR AU-DESSUS DE 8 M (BÂTIMENTS) ET 10 M (MACHINES), LES NORMES IMPOSENT DES CHANGEMENTS DE VOLÉE.

UN CHANGEMENT DE VOLÉE PERMET DE CRÉER UN PALIER DE REPOS SÉCURISÉ, À PLACER TOUS LES 6 M.

PEUT S'INSTALLER À DROITE OU À GAUCHE.

### CHANGEMENT DE VOLÉE CODE 255908 COMPOSÉ DE :

- 8 filants boulonnés (Ht 2300 mm).
- 2 cerceaux triple.
- 1 cerceau double espacé de 1150 mm.
- palier en tôle larmée perforée.

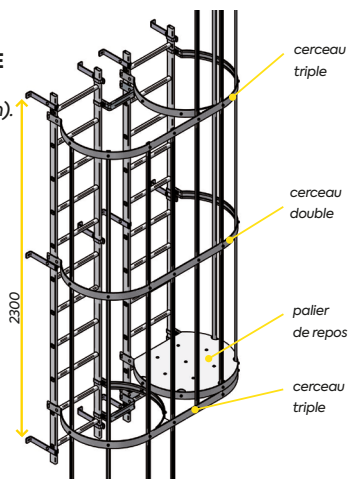

### PALIER DE REPOS ESCAMOTABLE EN TÔLE LARMÉE PERFORÉE AVEC OUVERTURE PAR ROTATION LATÉRALE.



MANŒUVRE DE LA TRAPPE PAR CHAÎNETTE.

### FOCUS NORME

Utiliser un palier escamotable si l'environnement (conduits, tuyaux...) rend impossible l'implantation d'un changement de volée.

## 6 - CONDAMNATIONS D'ACCÈS

L'ACCÈS À UNE ZONE DE DANGER DOIT ÊTRE ÉQUIPÉ D'UN DISPOSITIF ANTI INTRUSION SELON LA NORME NF E 85 012.

LE CHOIX DU TYPE DE PROTECTION DÉPEND DU RISQUE À PRÉVENIR ET DE L'ENVIRONNEMENT IMMÉDIAT.



**CROIX DE FERMETURE EN ACIER GALVANISÉ.** ENFILÉE SUR LE PREMIER CERCEAU DE LA PROTECTION PAR CRINOLINES.

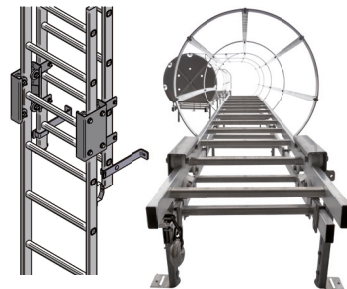

KIT POUR ÉCHELLE COULISSANTE



OPERCULE DE CONDAMNATION

**Le service Devis Crinolines Centaure est à votre disposition pour étudier votre projet et vous proposer la composition adaptée à votre bâtiment ou à votre machine.**



### INFORMATIONS À RECUEILLIR POUR EFFECTUER LES CHIFFRAGES

- **LA HAUTEUR TOTALE À FRANCHIR (HAF).**  
Sur des hauteurs à franchir au-dessus de 8 m (bâtiments) et au-dessus de 10 m (machines), les normes en vigueur imposent des changements de volée ; à placer tous les 6 m au maximum.
- **LE MATÉRIAU DE LA PAROI DU BÂTIMENT OU LA MACHINE À FRANCHIR** (béton, structure métallique, inox, bois...).  
Cela permet de déterminer le mode de fixation le plus adapté.
- **SI BESOIN DE SORTIES INTERMÉDIAIRES EN COURS DE VOLÉE.**  
Indiquer à quelle hauteur.
- **LE MODE DE SORTIE SOUHAITÉ.**  
Dans l'axe de l'échelle, sur le côté, présence d'acrotère afin d'offrir un accès totalement adapté à la surface d'arrivée de l'échelle.

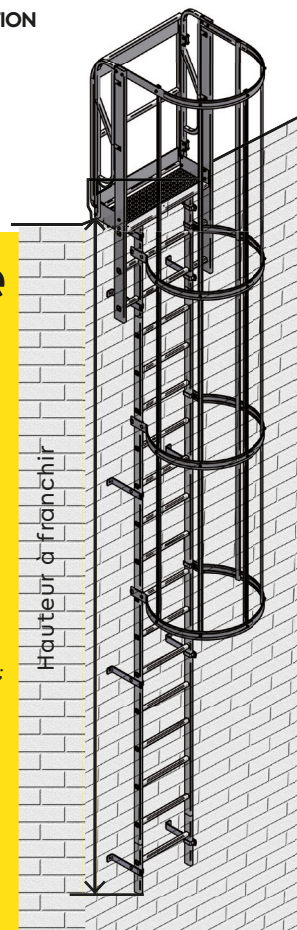

DEMANDE DE DEVIS



\*Existe aussi en acier et en inox : nous consulter





## POUR VOS ÉCHELLES



x2

### ATTACHE-ÉCHELLES

Pour galerie. Compatible avec les échelles 2 et 3 plans (max 40 kg). 2 clés incluses. Livré démonté en carton. Dimensions : 47,5 x 14 x 11,7 cm. Poids : 2,6 kg

CODE : 380395  
127,50 € HT



### REPOSE-PIEDS 2 EN 1

S'utilise à l'intérieur ou à l'extérieur de l'échelle. Profondeur : 24 cm. Largeur : 25,5 cm.

CODE : 380001  
53,00 € HT



### ÉCARTEUR DE MUR TÉLESCOPIQUE

S'adapte sur toutes les échelles dont l'entraxe est de 250 à 300 mm.

CODE : 380287  
214,50 € HT



### TUBE + PATIN POUR ÉCARTEUR DE MUR TÉLESCOPIQUE

CODE : 380289  
50,00 € HT



### SAC + 2 CROCHETS POUR ÉCARTEUR DE MUR TÉLESCOPIQUE

CODE : 380288  
46,00 € HT



460 mm

### CROCHET DE TOIT

Pour une mise en place simple et rapide sur toiture. Pour tout modèle dont l'intervalle barreaux est de 280 mm.

CODE : 380119  
169,50 € HT



### PIED RÉGLABLE

Pour compenser les dénivellations du sol. Uniquement pour les échelles simples (longueur maxi 2,95 m).

CODE : 380003  
87,00 € HT



x2

### CROCHETS Ø 30 MM\*

En fonte d'aluminium. (Profil épaisseur maxi. 22,5 mm).

\*Adaptables sur les échelles simples et CM2.

CODE : 380105  
53,00 € HT



x2

### CROCHETS Ø 50 MM\*

En fonte d'aluminium. (Profil épaisseur maxi. 22,5 mm).

\*Adaptables sur les échelles simples et CM2.

CODE : 380106  
55,50 € HT

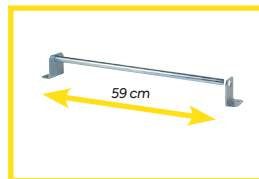

59 cm

### BARRE D'ACCROCHAGE

En acier zingué blanc. Pour support d'une échelle équipée de crochets.

CODE : 380007  
65,50 € HT

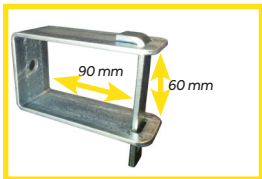

90 mm

60 mm

### FIXATION MURALE

Antivol. (Livrée sans cadenas).

CODE : 380004  
69,00 € HT



x2

### PATINS D'APPUI MURAUX

CODE : 380233  
31,50 € HT

## POUR VOS ÉCHAFAUDAGES

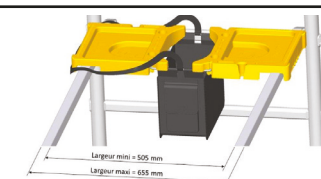

Largeur mini = 505 mm

Largeur maxi = 655 mm

### TOOL'S UP

Tablette porte-outils s'adapte sur tous les échafaudages équipés de garde-corps dont la largeur est comprise entre 51 et 65 cm.

CODE : 380493  
70,50 € HT

## POUR VOS ESCABEAUX

### POUR ESCABEAUX MP



### KIT RATTRAPAGE DE NIVEAU

Pour MP3, 4, 5 et 6 marches  
Réglage de la partie arrière :  
- facile  
- sans outils  
- jusqu'à 17 cm (10 positions possibles\*)  
Ajustement indépendant du montant droit ou gauche.

CODE : 380610  
KIT COMPOSÉ DE DEUX  
PIEDS RÉGLABLES  
87,00 € HT

\* tous les 18,5 mm

### POUR ESCABEAUX MP



### RAMPE ADAPTABLE

à partir du 7 marches.  
Montage possible à droite ou à gauche.

CODE : 380188  
100,00 € HT

## LOCK-IN SYSTEM



MINI BAC

CODE : 382200  
28,50 € HT



BAC

CODE : 382201  
52,00 € HT



MULTICASES

CODE : 382202  
37,50 € HT

**TOUS  
LES ACCESSOIRES  
SONT GARANTIS  
2 ANS**

## RÈGLES ALUMINIUM

### 1 VOILE 100 x 18 mm

Avec embouts noir.

Code Article	Cdt.	(m)	Tarif brut HT*
380163	5	1,5	20,00
380164	5	2,0	26,50
380169	5	2,5	33,50
380165	5	3,0	40,00
380166	5	4,0	52,50

### 2 VOILES 100 x 18 mm

Avec embouts orange.

Code Article	Cdt.	(m)	Tarif brut HT*
380362	5	2,0	28,00
380363	5	3,0	41,50
380364	5	4,0	55,00
380366	5	6,0	83,00

Prix à l'unité mais vendues par 5

\*Tarif Brut public conseillé HT (hors Eco-participation)

En tant que fabricant, **CENTAURE s'est engagé depuis plusieurs années** dans une approche vertueuse de son activité industrielle, en nous reposant sur **EcoVadis**. Cette plateforme d'évaluation de la performance RSE des entreprises repose sur **4 piliers fondateurs**, voici nos actions pour chacun d'eux :



# 1

## ÉTHIQUE

TRANSPARENCE DES PRATIQUES COMMERCIALES

Nous prenons des mesures claires pour nous conformer aux normes internationales.

### LUTTER CONTRE LA CORRUPTION

- ✓ Nous avons mis en place un certain nombre d'actions pour assurer des **pratiques commerciales vertueuses** :
- ✓ Création d'un **code de bonne conduite** face aux risques.
- ✓ **Sensibilisation de l'ensemble du personnel** par le biais de la formation et de l'affichage.
- ✓ Mise à disposition pour l'ensemble des salariés d'une **plate-forme d'alerte anonyme**.



# 2

## DROITS POUR TOUS

L'IMPORTANCE DE L'ÉGALITÉ D'ATTENTION ET DE TRAITEMENT

Nous érigeons les droits et le bien-être professionnel sur les bases d'un environnement sûr et épanouissant.

### SÉCURITÉ PRIORISÉE

Nos actions et engagement pour la santé et la sécurité au travail se traduisent par des résultats exceptionnels : nos taux de fréquence et de gravité sont plus de **50%** inférieurs à la moyenne nationale.

### SATISFACTION DES SALARIÉS

Nous menons chaque année une **enquête d'engagement** qui nous permet de faire évoluer notre **plan d'action par département**.





# 3

## DES PRODUITS RESPONSABLES

ALLER VERS L'ÉCO-CONCEPTION

Optimiser l'impact environnemental par une approche innovante.

Nous formons toutes nos équipes R&D à l'éco-conception selon la norme EN 16524.

### RÉDUIRE NOTRE EMPREINTE PLASTIQUE

## 2024

## 2025

# 100%

de nos packagings ont une part recyclée de 30%



Objectif de part recyclée de 50%

### ALLONGER LA DURABILITÉ DES PRODUITS

- ✓ Nous concevons nos produits pour qu'ils soient **réparables** et facilitons cette démarche :
- ✓ Affichage clair des **indices de réparabilité**.
- ✓ **Pièces détachées** rendues disponibles.
- ✓ Mise à disposition d'une **documentation claire et accessible**.
- ✓ **Assistance téléphonique** par une équipe d'experts.



Le **REPAR-SCORE** est affiché sur nos nouvelles générations de plates-formes individuelles.



### CHOISIR LES MATIÈRES PREMIÈRES

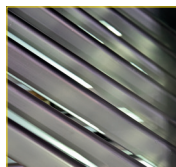

**LES PRODUITS CENTAURE SONT COMPOSÉS À 95% D'ACIER ET D'ALUMINIUM, MATÉRIAUX 100% RECYCLABLES**

# 4

## ENVIRONNEMENT

INTENSIFICATION DES PRATIQUES RESPECTUEUSES

Amélioration de la gestion environnementale au sein de l'entreprise.

Nous évaluons l'empreinte écologique de nos opérations et visons à la réduire.

### PRIVILÉGIER DES SOLUTIONS BAS CARBONE

# 91%

de nos fournisseurs de matières premières sont **Européens** (dont 71% français) pour moins de transport de marchandises.



### GESTION DES DÉCHETS

- ✓ Usine avec techniques de fabrication propres, à faible production de déchets, n'utilisant pas de produits chimiques et minimisant les nuisances.
- ✓ Déchets industriels triés et recyclés.





# 2024

## CATALOGUE TARIFS

### ÉCHELLES • ESCABEAUX • PLATES-FORMES • ÉCHAFAUDAGES



#### Service commercial

979, avenue de la Gare  
27610 ROMILLY-SUR-ANDELLE - FRANCE  
Tél. 02 32 68 38 38

#### Agence de Paris

3, rue Nicolas Robert - ZI des Mardelles  
93600 AULNAY-SOUS-BOIS - FRANCE  
Tél. 01 48 69 40 00

# centaure®

**WERNERCO™**  
PROFESSIONAL BRANDS

[www.centaure.fr](http://www.centaure.fr)

f in