

# Catalogue TARIFS 2024

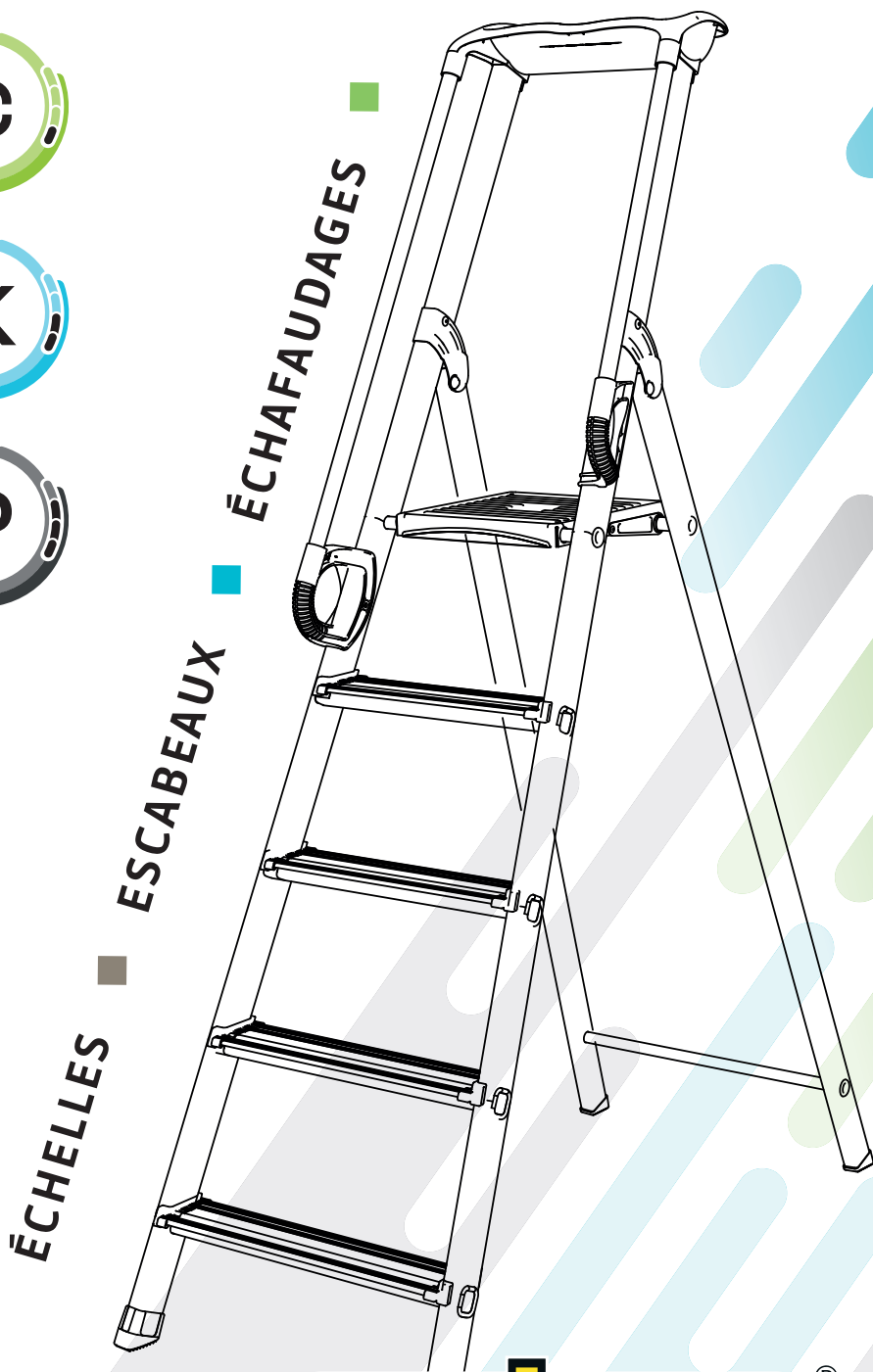

ÉCHELLES ■ ESCABEAUX ■ ÉCHAFAUDAGES ■

**centaure**®

Fabrication Française 



# CLASSIK'

Dans leur plus simple expression, les moyens d'accès et de travail en hauteur, à usage domestique, réunis dans une gamme courte et rationnelle.

## ÉCHELLES

## MULTI-POSITIONS

## ÉCHAFAUDAGES



**CLS**

▶ p.6

**CLC2**

▶ p.6

**CLT2 - CLT3**

▶ p.7

**ÉCHELLE  
ARTICULÉE + PF**

▶ p.8

**B3**

▶ p.9

**B4**

▶ p.9



# KONFOR'

Une large gamme d'échelles, escabeaux et échafaudages adaptée à un usage régulier. Confort d'utilisation et look moderne en font les outils de prédilection des bricoleurs confirmés.

## ÉCHELLES

## ESCABEAUX

## MULTI-POSITIONS



**KS**

▶ p.10

**KC2**

▶ p.10

**KOMPACT**

▶ p.11

**KET2 - KET3**

▶ p.12-13

**MB**

▶ p.14

**PRO'UP**

▶ p.15

**GARDEN STEP**

▶ p.16

**SOLUCIO**

▶ p.17



# PROGRESS

Les produits de la gamme Progress bénéficient d'une conception qui répond aux sollicitations d'une utilisation intensive. Ils couvrent les besoins d'accès en hauteur les plus fréquents. Sûrs et performants, ils présentent toutes les qualités requises sur les chantiers.

## ÉCHELLES

## ÉCHAFAUDAGES



**PRS**

▶ p.26

**PRC2 - PRC3**

▶ p.27

**PRT2 - PRT3**

▶ p.28-29

**ALTER PRO PLIANT**

▶ p.30

**RÉHAUSSE ALTER PRO  
PLIANT**

▶ p.31



**MARCHEPIEDS**

**ÉCHAFAUDAGES**



**CAD'O CHROME**

▶ p.18



**PARTNER**

▶ p.19



**TOP 3**

▶ p.20



**GARDEN'UP**

▶ p.21



**TEK'UP**

▶ p.22

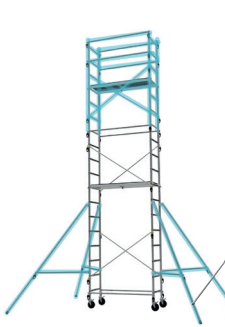

**QUAD'UP ÉVOLUTION**

▶ p.23

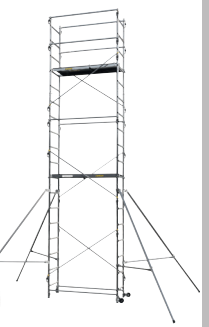

**RÉHAUSSE  
TEK'UP/ QUAD'UP  
ÉVOLUTION**

▶ p.24

**SPEED'UP XL**

▶ p.25



**ESCABEAUX**

**ÉCHELLES DE TOIT**

**RÈGLES**

**TRÉTEAU**

**ACCESSOIRES**



**PRO 54**

▶ p.32



**X-STEP**

▶ p.33



**ÉCHELLE DE  
TOITALU**

▶ p.34



**RÈGLES**

▶ p.35



**TRÉTEAU**

▶ p.35



**ACCESSOIRES POUR ÉCHELLES,  
ESCABEAUX ET ÉCHAFAUDAGES**

▶ p.36

## DÉCRET 96.333

Les décrets portent sur la réglementation générale en matière de sécurité. Ces dispositions sont obligatoires.

Le décret 96-333 est un décret français qui définit les exigences de sécurité auxquelles doivent satisfaire les échelles portables, les escabeaux et les marchepieds.

## LES NORMES

Les normes sont des textes de référence nationaux, européens ou internationaux qui décrivent des règles de conception et des dimensions minimum pour les produits, avec des objectifs de résultats.

### ÉCHELLES ET ESCABEAUX

#### NORME EN 131.

Norme européenne. À l'application obligatoire par le décret 96-333.

#### NORME EN 131-7.

Norme européenne.

### MARCHEPIEDS

#### La norme EN 14183

La norme EN 14183 est une norme européenne qui s'applique aux petits marchepieds (dernière marche inférieure à 1,00 m) non concernés par la norme EN 131.

### ÉCHAFAUDAGES DOMESTIQUES

#### La norme NF E 85-200

La norme NF E 85-200 est une norme française qui concerne les échafaudages domestiques. Elle garantit la fabrication de l'échafaudage selon les exigences indispensables à la sécurité du particulier dans le cadre d'une utilisation domestique du produit.

### ÉCHAFAUDAGES ROULANTS PROFESSIONNELS

#### NORME NF EN 1004

Elle se compose de deux volets :

- NF EN 1004-1 : référentiel technique
- NF EN 1004-2 : référentiel notice de montage

## LES CERTIFICATIONS

Le label  est délivré en France sur demande du fabricant et renouvelé chaque année. Cette certification atteste que les équipements respectent des standards élevés, offrant ainsi une assurance de qualité et de sécurité pour leur utilisation dans des contextes professionnels.



### GARANTIE

Nos échelles, marchepieds et produits dérivés sont garantis contre tous vices de fabrication hors pièces d'usure ; la garantie est limitée à la réparation ou au remplacement de tout article reconnu défectueux. Sont exclus : les produits ayant été modifiés sans notre accord, les dégâts occasionnés par un usage abusif et les produits accidentés lors des transports ou manutentions.

# CONSEILS D'UTILISATION DES ÉCHELLES

## AVANT CHAQUE UTILISATION

Bien vérifier la présence de la notice au moment de l'achat. Vérifiez l'état de votre échelle avant toute utilisation :

- Montants
- Barreaux
- Cordes
- Pièces de jonction
- Mécanismes
- Sangles
- Patins



Respectez toujours les indications de la notice sur le positionnement des produits et les réglages autorisés. Téléchargez les fiches de contrôle sur [www.centaure.fr](http://www.centaure.fr)

## POSITIONNEMENT DES PLANS

### ÉCHELLES D'APPUI



## INCLINAISON

### INCLINAISON MAXI

### INCLINAISON MINI

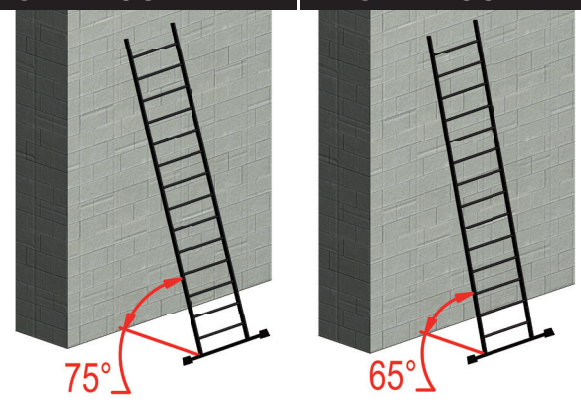

## ÉCHELLES TRANSFORMABLES

### 2 PLANS

### 3 PLANS

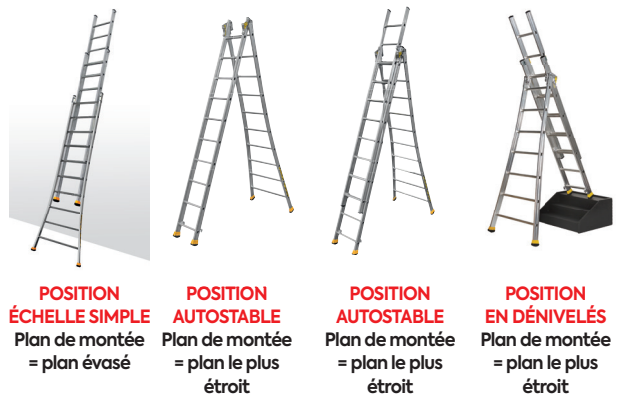

## VOTRE HAUTEUR D'ACCÈS MAXI

### POUR LA CALCULER

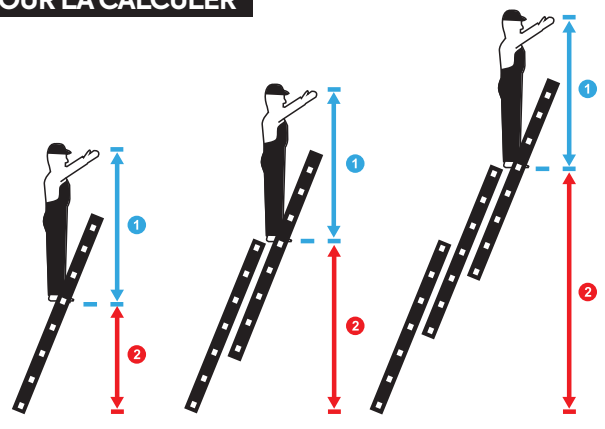

**1**  
VOTRE TAILLE LES BRAS LEVÉS

**+**

**2**  
LA HAUTEUR DU DERNIER BARREAU AUTORISÉ



# CLS SIMPLE



**BARREAUX ANTIDÉRAPANTS**  
striés 4 faces.



**ACCESSOIRE**  
**ÉCARTEUR DE MUR**  
**TÉLESCOPIQUE**

Code 380287 (Voir page 36)  
Tarif brut HT : 214.50 €



**PATINS RENTRANTS**  
**ANTIDÉRAPANTS**

- ✓ Aluminium.
- ✓ Norme EN 131
- ✓ Garantie 2 ans
- ✓ Charge maxi : 150 Kg
- ✓ Usage domestique

Fabrication française

**CLS**  
**8 BARREAUX**



PRÉSENTATION VIDÉO



Code Article	Barcode	Barreaux	(m)	(m)	(L x l x P) (m)	(kg)	(m)	Tarif brut HT*
171108	3172961711084	8	2.15	1.20	2.25 x 0.34 x 0.05	3.20	0.34	80.00
171109	3172961711091	9	2.45	1.50	2.55 x 0.34 x 0.05	3.55	0.34	85.00
171110	3172961711107	10	2.70	1.75	2.80 x 0.34 x 0.05	4.05	0.34	96.50

SAV	
Patins plan de base	Tarif brut HT*
(vendus par paire)	(€)
380209	25.00

# CLC2 COULISSANTE À CORDE 2 PLANS



**2 ROULETTES Ø 80 MM**  
Facilitent le déploiement et préservent les façades.



**POULIE Ø 30 MM**



**PARACHUTE ACIER**  
**DOUBLE BRAS**  
Il s'ouvre en tirant sur la corde et se bloque simplement par gravité. Il permet un réglage de la longueur barreau par barreau.

- ✓ Aluminium.
- ✓ **Déploiement aisé**  
Les glissières sont intégrées aux 2 plans d'échelles pour un coulissement optimal.
- ✓ Norme EN 131
- ✓ Garantie 2 ans
- ✓ Charge maxi : 150 Kg
- ✓ Usage domestique

Fabrication française

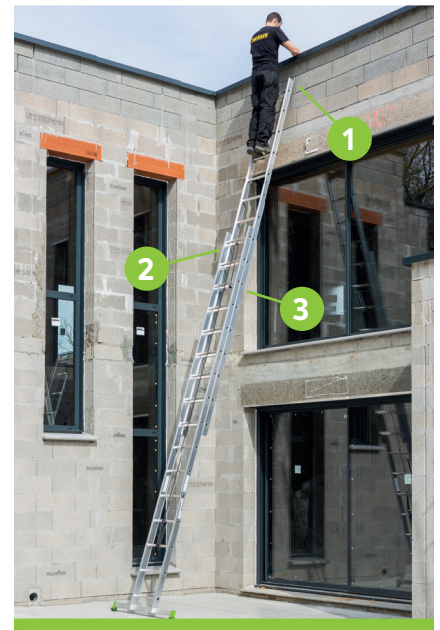

CLC2 2x16 barreaux

NOTICE D'UTILISATION



Code Article	Barcode	Barreaux	(m)	(m)	(m)	(L x l x P) (m)	(kg)	(m)	Tarif brut HT*
171413	3172961714139	2x13	5.95	5.75	4.80	3.70 x 0.41 x 0.17	15.80	1.07	382.50

SAV	
Patins de stabilisateur	Tarif brut HT*
(vendus par paire)	(€)
380449	41.50

\*Tarif Brut public conseillé HT (hors Eco-participation) - Hauteur d'accès maxi = Votre taille les bras levés + La hauteur du dernier barreau autorisé

# CLT2 & CLT3 TRANSFORMABLES 2 & 3 PLANS



ÉCHELLES

PRÉSENTATION VIDÉO



NOTICE D'UTILISATION



1

**MISE EN PLACE INTUITIVE**  
grâce à un axe en acier qui vient se loger dans la découpe du profil.



2

**STABILISATEURS ÉQUIPÉS**  
de patins bi-matériaux antiglissement et antidérapage.

- ✓ Profil et crochet en aluminium filé avec chien de sécurité.
- ✓ 2 sangles anti-écartement.
- ✓ Glissières et axe en acier traité.
- ✓ 2 positions d'utilisation : en appui, en autostable.
- ✓ Norme EN 131
- ✓ Garantie 2 ans
- ✓ Charge maxi : 150 Kg
- ✓ Usage domestique

Fabrication française

CLT3 3x8 barreaux - Position autostable



En position appui

CLT2 2x8 barreaux



SAV	
Patins de stabilisateurs	Tarif brut HT*
(vendus par paire)	(€)
380448	41.50

SAV	
Patins plan sup.	Tarif brut HT*
(vendus par paire)	(€)
380209	25.00
380186	25.00

SAV	
Patins plan inter.	Tarif brut HT*
(vendus par paire)	(€)
380095	25.00
380096	25.00
380097	25.00
380099	25.00

Code Article	3 172965 102082	Diagramme	H (m)	L (m)	P (m)	L (m)	P (m)	L (m)	P (m)	L x l x P (m)	Kg	H (m)	Tarif brut HT*
													(€)
171208	3172961712081	2x8	3.45	3.30	2.10	2.35	1.45	2.30	0.39	0.10	7.25	0.68	153.50
171209	3172961712098	2x9	4.00	3.85	2.40	2.90	1.70	2.60	0.39	0.10	8.45	0.82	193.50

Code Article	3 172965 102082	Diagramme	H (m)	L (m)	P (m)	L (m)	P (m)	L (m)	P (m)	L x l x P (m)	Kg	H (m)	Tarif brut HT*		
													(€)		
171307	3172961713071	3x7	4.00	3.85	1.95	2.40	2.90	1.20	1.20	2.05	0.46	0.14	10.05	0.82	192.50
171308	3172961713088	3x8	4.85	4.65	2.15	3.15	3.70	1.45	1.95	2.30	0.46	0.15	11.95	0.82	211.00
171309	3172961713095	3x9	5.40	5.20	2.40	3.45	4.25	1.70	2.25	2.60	0.46	0.15	13.30	0.88	242.50
171311	3172961713118	3x11	6.50	6.30	2.95	4.20	5.35	2.25	3.00	3.15	0.46	0.16	16.85	0.99	328.50

\*Tarif Brut public conseillé HT (hors Eco-participation) - Hauteur d'accès maxi = Votre taille les bras levés + La hauteur du dernier barreau autorisé



# ARTICULÉE + PLATE-FORME

MULTI-POSITIONS : PLATE-FORME, ÉCHELLE D'APPUI, ÉCARTEUR DE MUR, ÉCHELLE DOUBLE.

ÉCHELLES



**ENCOMBREMENT RÉDUIT  
UNE FOIS REPLIÉE**

- ✓ **Échelle en aluminium**  
4 éléments de 3 barreaux.
- ✓ **Plate-forme incluse**
- ✓ **Articulations avec blocage automatique**  
dans les différentes positions d'utilisation.
- ✓ **Stabilisateurs en aluminium**  
longueur 78 cm.
- ✓ **Norme EN 131-4**
- ✓ **Garantie 2 ans**
- ✓ **Charge maxi : 150 Kg**



ÉCARTEUR DE MUR

ÉCHELLE  
D'APPUI

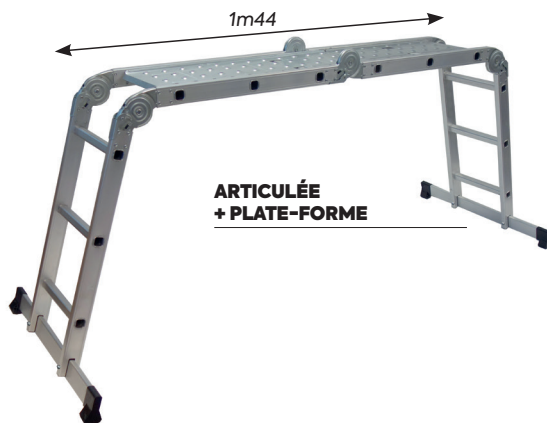

ARTICULÉE  
+ PLATE-FORME

ÉCHELLE  
DOUBLE



NOTICE  
D'UTILISATION



## POSITIONS MULTIPLES

Code Article	Barcode	Icon	(m)	(m)	(m)	(m)	(m)	(L x l x P) (m)	(kg)	Tarif brut HT*
451718	3172964517188		3.39	1.65	0.89	2.25	1.00	0.93 x 0.34 x 0.26	15.80	199.00

\*Tarif Brut public conseillé HT (hors Eco-participation) - Hauteur d'accès maxi = Votre taille les bras levés + La hauteur du dernier barreau autorisé



# B3

HAUTEUR DE TRAVAIL MAXI : 3,00M

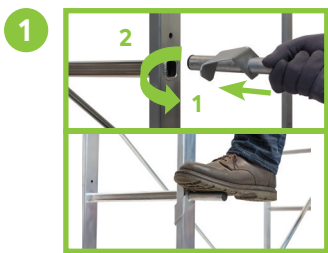

**ACCÈS FACILE SUR LE PLANCHER**  
grâce à un système d'aide à la montée breveté.



**STABILISATEURS**  
Equipés de patins bi-matières antiglissement et antidérapant.

- ✓ **Structure en aluminium.**
- ✓ **Plancher bois antidérapant.**  
Dimensions du plancher 1,00 x 0,41 m.
- ✓ **2 hauteurs de plancher possibles.**
- ✓ **Montage simple par vis et écrous papillons.**

- ✓ **Norme NF E 85-200**
- ✓ **Garantie 3 ans**
- ✓ **Charge maxi : 150 Kg**
- ✓ **Usage domestique**

Fabrication française

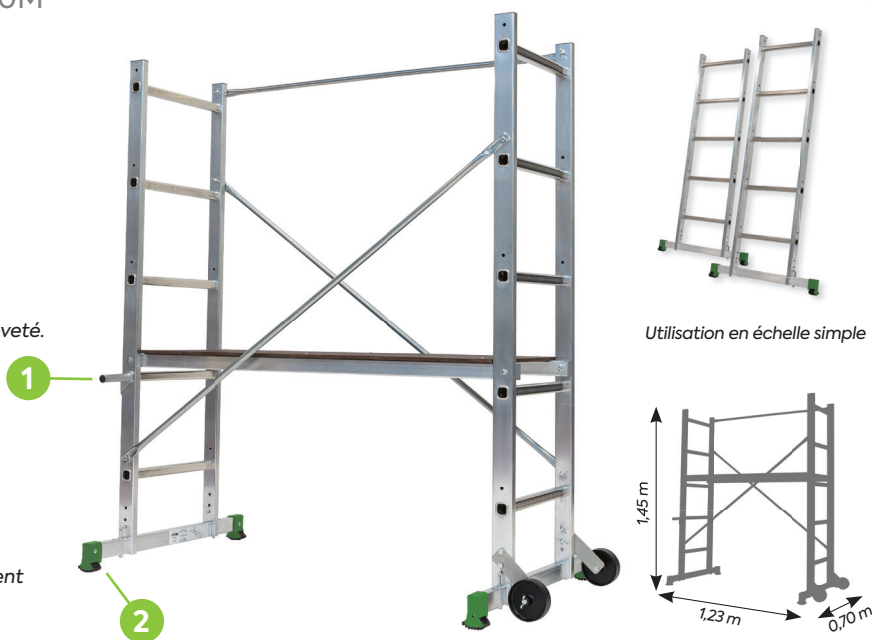

Utilisation en échelle simple

Code Article	Barcode	(m)	(m) <sup>(1)</sup>	(L x l x P) (m)	(kg)	Tarif brut HT*
205700	3172962057006	0.60 - 0.90	3.00	1.43 x 0.41 x 0.15	12.80	206.50

# B4

HAUTEUR DE TRAVAIL MAXI : 4,00M

FONCTION RATTRAPAGE DE NIVEAU



**TRAPPE À FERMETURE AUTOMATIQUE**



**STABILISATEURS**  
Equipés de patins bi-matières antiglissement et antidérapant.

- ✓ **Structure en aluminium.**
- ✓ **Plateau en bois antidérapant** avec trappe à fermeture automatique.  
Dimensions : 1,30 x 0,46 m.
- ✓ **Montage simple par vis et écrous papillons.**
- ✓ **Lisses et barres d'écartement en acier.**
- ✓ **Stable :** muni de 2 stabilisateurs aluminium.
- ✓ **Norme NF E 85-200**
- ✓ **Garantie 2 ans**
- ✓ **Charge maxi : 150 Kg**
- ✓ **Usage domestique**

Fabrication française

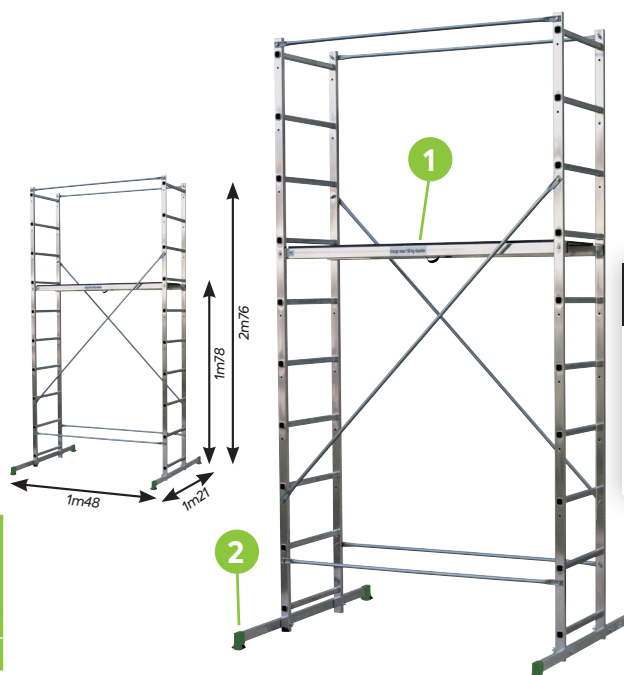

NOTICE D'UTILISATION



Code Article	Barcode	(m)	(m) <sup>(1)</sup>	(L x l x P) (m)	(kg)	Tarif brut HT*
203702	3172962037022	1.78	4.00	2.75 x 0.54 x 0.15	19.00	279.00

\*Tarif Brut public conseillé HT (hors Eco-participation) (1) Hauteur de travail maxi donnée à titre indicatif. - Hauteur d'accès maxi = Votre taille les bras levés + La hauteur du plancher



# KS SIMPLE

ÉCHELLES



### SÉCURISANT

Équipées d'un niveau à bille pour s'assurer de la bonne inclinaison.



### PATINS RENTRANTS ANTIDÉRAPANTS ÉQUIPÉS D'UN STABILISATEUR EN ALUMINIUM

à partir de 12 barreaux.

KS 10 BARREAUX

- ✓ Barreaux antidérapants striés 4 faces.
- ✓ Habillage des profils pour une meilleure visibilité en point de vente.
- ✓ Norme EN 131
- ✓ Garantie 3 ans
- ✓ Charge maxi : 150 Kg
- ✓ Usage professionnel occasionnel

Fabrication française



**ACCESSOIRE**

**ÉCARTEUR DE MUR TÉLESCOPIQUE**

Code 380287  
(Voir page 36)  
Tarif brut HT : 214.50 €

Code Article	3	172965	102062	(m)	(m)	(L x l x P) (m)	(kg)	(m)	(m)	Tarif brut HT*
203110	3172962031105	10	2.70	1.75	2.80 x 0.34 x 0.05	4.10	0.34	-		107.00
203112	3172962031129	12	3.30	2.30	3.40 x 0.34 x 0.06	5.80	-	0.75		166.50
203114	3172962031143	14	3.80	2.85	3.95 x 0.34 x 0.06	6.90	-	0.75		195.00

SAV			
Patins plan de base	Tarif brut HT*	Patins stabilisateur plan inf.	Tarif brut HT*
(vendus par paire)	(€)	(vendus par paire)	(€)
380186	25.00	380449	41.50

# KC2 COULISSANTE À CORDE 2 PLANS



**2 ROULETTES Ø 80 MM**  
facilitent le déploiement et préservent les façades.

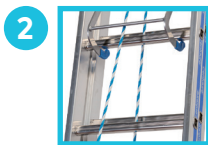

### PARACHUTE DOTÉ D'EMBOÛTS CAOUTCHOUC QUI PROTÈGENT LES BARREAUX

Le parachute s'ouvre en tirant sur la corde et se bloque simplement par gravité.



### SÉCURISANT

Équipées d'un niveau à bille pour s'assurer de la bonne inclinaison.

- ✓ Déploiement aisé  
Profils avec glissières intégrées pour un confort optimal.
- ✓ Poulie ø 30 mm.
- ✓ Stabilisateur en aluminium équipé de patins bi-matières.

- ✓ Norme EN 131
- ✓ Garantie 3 ans
- ✓ Charge maxi : 150 Kg
- ✓ Usage professionnel occasionnel

Fabrication française

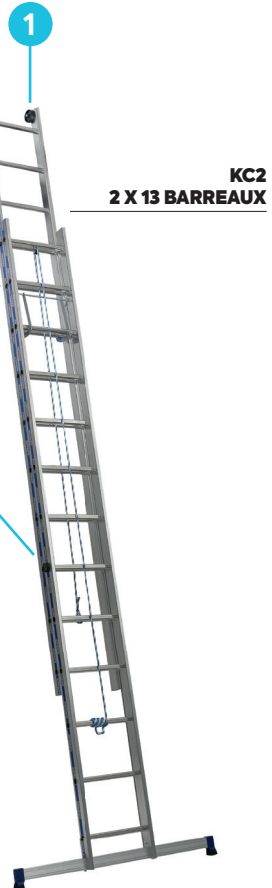

KC2 2 X 13 BARREAUX

Code Article	3	172965	102062	(m)	(m)	(m)	(L x l x P) (m)	(kg)	(m)	Tarif brut HT*
203412	3172962034120	2x12	5.95	5.75	4.80	3.45 x 0.41 x 0.14	15.20	1.21		416.50
203413	3172962034137	2x13	6.50	6.30	5.35	3.70 x 0.41 x 0.16	17.05	1.21		432.00
203416	3172962034168	2x16	7.65	7.40	6.40	4.55 x 0.41 x 0.16	22.00	1.21		535.50

SAV	
Patins stabilisateur plan inf.	Tarif brut HT*
(vendus par paire)	(€)
380449	41.50

\*Tarif Brut public conseillé HT (hors Eco-participation) - Hauteur d'accès maxi = Votre taille les bras levés + La hauteur du dernier barreau autorisé

PRÉSENTATION VIDÉO



NOTICE D'UTILISATION



# KOMPACT TÉLESCOPIQUE



**1 PRATIQUE**  
Patins d'appui muraux.



**2 DÉVERROUILLAGE FACILE PAR UNE SEULE MAIN.**

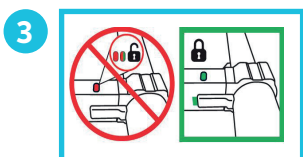

**3 SÉCURISÉ**  
Indicateur de verrouillage sécurisé.

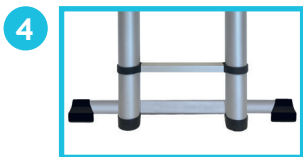

**4 ÉQUIPÉE D'UN STABILISATEUR EN ALUMINIUM AVEC PATINS VISSÉS ANTIDÉRAPANTS**  
à partir de 11 barreaux.

- ✓ **Confortable**  
Échelons aluminium antidérapants.
- ✓ **Norme EN 131-6**
- ✓ **Garantie 2 ans**
- ✓ **Charge maxi : 150 Kg**
- ✓ **Usage domestique**

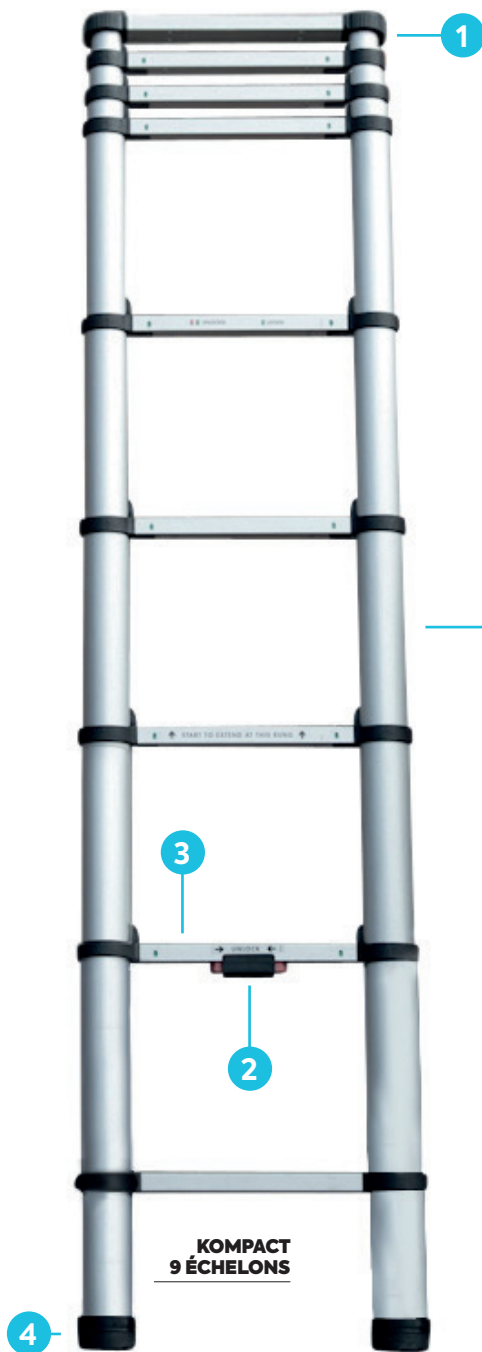

**KOMPACT  
9 ÉCHELONS**



Super compact pour transport et rangement aisé.



Transport dans un petit véhicule.

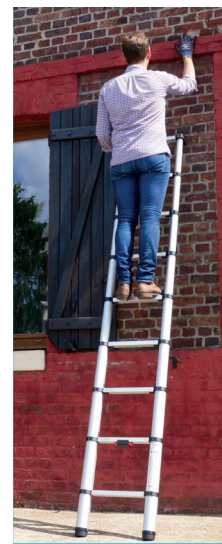

NOTICE D'UTILISATION



Code Article									Tarif brut HT*
	3 172965 102062	(m)	(m)	(m)	(kg)	(m)	(m)	(€)	
458109	3172964581097	9	0.93	2.65	1.63	8.20	0.46	-	187.50
458111	3172964581110	11	1.00	3.20	2.17	10.80	-	0.80	289.00
458113	3172964581134	13	1.08	3.80	2.72	13.20	-	0.87	316.50

\*Tarif Brut public conseillé HT (hors Eco-participation) - Hauteur d'accès maxi = Votre taille les bras levés + La hauteur du dernier barreau autorisé



# KET2 TRANSFORMABLE 2 PLANS À BASE ÉVASÉE



ÉCHELLES

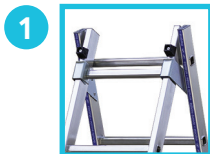

**ARTICULATIONS EN ACIER RENFORCÉ**  
qui permettent le rattrapage de niveau et assurent une haute résistance dans le temps.

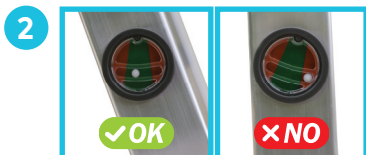

**SÉCURISANT**  
Équipées d'un niveau à bille pour s'assurer de la bonne inclinaison.

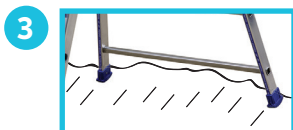

**STABLE**  
Sa conception en base évasée permet de remédier aux irrégularités du sol et d'éviter les obstacles.



**PATINS CHAUSSANTS**  
antiglisement, antidérapage.

**KET2**  
**2 X 8 BARREAUX**



NOTICE D'UTILISATION



- ✓ **Crochets de sécurité**  
en aluminium filé avec chien de sécurité.
- ✓ **Gros barreaux antidérapants**  
striés sur 4 faces.
- ✓ **Renforts acier**  
intégrés aux barreaux du plan évasé.

- ✓ **Norme EN 131**
- ✓ **Garantie 3 ans**
- ✓ **Charge maxi : 150 Kg**
- ✓ **Usage professionnel occasionnel**

Fabrication française

Code Article	Image	Type	Dimensions (m)					L x l x P (m)	Kg	m	Tarif brut HT*	SAV			
			(m)	(m)	(m)	(m)	(m)					Patins plan de base (vendus par paire)	Tarif brut HT* (€)	Patins plan sup. (vendus par paire)	Tarif brut HT* (€)
213208	3172962132086	2x8	3.70	3.60	2.10	2.60	1.45	2.30 x 0.80 x 0.17	9.80	0.80	<b>218.00</b>	380463	<b>40.50</b>	380095	<b>25.00</b>
213210	3172962132109	2x10	4.55	4.40	2.65	3.40	1.95	2.85 x 0.89 x 0.18	13.10	0.89	<b>297.00</b>	380465	<b>40.50</b>	380096	<b>25.00</b>
213212	3172962132123	2x12	5.95	5.75	3.20	4.80	2.50	3.45 x 0.98 x 0.20	17.60	0.98	<b>383.00</b>	380103	<b>40.50</b>	380099	<b>25.00</b>

\*Tarif Brut public conseillé HT (hors Eco-participation) - Hauteur d'accès maxi = Votre taille les bras levés + La hauteur du dernier barreau autorisé

# KET3 TRANSFORMABLE 3 PLANS À BASE ÉVASÉE

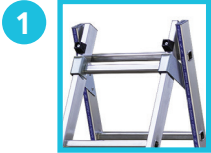

**ARTICULATIONS EN ACIER RENFORCÉ**  
qui permettent le rattrapage de niveau et assurent une haute résistance dans le temps.

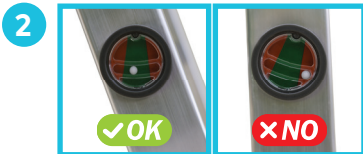

**SÉCURISANT**  
Équipées d'un niveau à bille pour s'assurer de la bonne inclinaison.

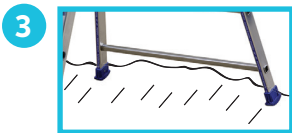

**STABLE**  
Sa conception en base évasée permet de remédier aux irrégularités du sol et d'éviter les obstacles.



**PATINS CHAUSSANTS**  
antiglisement, antidérapage.

**KET3  
3 X 8 BARREAUX**



- ✓ **Gros barreaux antidérapants** striés sur 4 faces.
- ✓ **Le plan supérieur des 3 plans se détache** pour être utilisé en échelle simple (hors 3x11 et 3x12).
- ✓ **Crochets de sécurité** en aluminium filé avec chien de sécurité.
- ✓ **Renforts acier** intégrés aux barreaux du plan évasé.

- ✓ **Norme EN 131**
- ✓ **Garantie 3 ans**
- ✓ **Charge maxi : 150 Kg**
- ✓ **Usage professionnel occasionnel**

Fabrication française

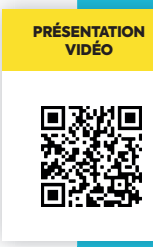

Code Article	Barcode	Ladder icon	Dimensions (m)								L x l x P (m)	Kg	Ladder icon	Tarif brut HT*	SAV					
			3x8	3x9	3x10	3x11	3x12	3x13	3x14	3x15					Patins plan de base	Tarif brut HT*	Patins plan inter.	Tarif brut HT*	Patins plan sup.	Tarif brut HT*
			(m)	(m)	(m)	(m)	(m)	(m)	(m)	(m)	(m)	(m)	(€)	(vendus par paire)	(€)	(vendus par paire)	(€)	(vendus par paire)	(€)	
213308	3172962133083		3x8	4.85	4.65	2.15	3.45	3.70	1.45	2.25	2.30 x 0.86 x 0.18	15.30	0.86	<b>380.00</b>	380464	<b>40.50</b>	380096	<b>25.00</b>	380096	<b>25.00</b>
213309	3172962133090		3x9	5.40	5.20	2.40	3.70	4.25	1.70	2.50	2.60 x 0.96 x 0.19	18.10	0.96	<b>421.00</b>	380465	<b>40.50</b>	380097	<b>25.00</b>	380096	<b>25.00</b>
213310	3172962133106		3x10	6.50	6.30	2.65	4.50	5.30	1.95	3.30	2.85 x 1.05 x 0.20	21.70	1.05	<b>457.00</b>	380466	<b>40.50</b>	380099	<b>25.00</b>	380096	<b>25.00</b>
213312	3172962133120		3x12	7.90	7.65	3.20	5.25	6.65	2.50	4.05	3.45 x 1.15 x 0.21	29.70	1.14	<b>565.00</b>	380103	<b>40.50</b>	380099	<b>25.00</b>	380099	<b>25.00</b>

\*Tarif Brut public conseillé HT (hors Eco-participation) - Hauteur d'accès maxi = Votre taille les bras levés + La hauteur du dernier barreau autorisé



# MB AVEC MARCHES SERTIES

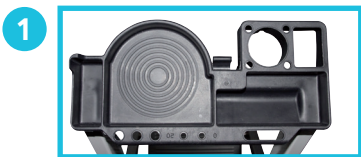

**1** **TABLETTE PORTE-OUTILS**  
avec de nombreux espaces de  
rangements.



**2** **MARCHES EN ALUMINIUM**  
solidement fixées aux montants  
par sertissage. Largeur 80 mm.



- ✓ **Articulations en acier protégé**  
époxy enveloppantes, rivetées.
- ✓ **Plate-forme en acier strié peinture**  
époxy noire  
Dimensions 25 x 26 cm
- ✓ **Patins rentrants dans le profil,**  
antidérapants, vissés.
- ✓ **Stockage aisé, le produit replié**  
tient debout.
- ✓ **Garde-corps sécurisé :**  
600 mm de hauteur.
- ✓ **Norme EN 131**
- ✓ **Garantie 3 ans**
- ✓ **Charge maxi : 150 Kg**
- ✓ **Usage professionnel occasionnel**

aluminium  
laqué  
NE SALIT PAS  
LES MAINS

**MB  
5 MARCHES**

Fabrication française

### TESTÉ À 260 KG

Essai réalisé en condition d'utilisation,  
les 4 pieds en appui sur un sol en  
béton. Application d'une charge de  
260 kg au niveau de la plate-forme.

NOTICE  
D'UTILISATION



Code Article			(1)		(2)			Tarif brut HT*
	3 172965 102062		(m)	(m)	(L x l x P) (m)	(kg)	(€)	
238203	3172962382030	3	0.57	2.60	1.34 x 0.43 x 0.11	3.90	<b>104.00</b>	
238204	3172962382047	4	0.78	2.80	1.57 x 0.46 x 0.11	4.70	<b>117.50</b>	
238205	3172962382054	5	1.00	3.00	1.80 x 0.50 x 0.11	5.40	<b>129.50</b>	
238206	3172962382061	6	1.20	3.20	2.03 x 0.53 x 0.11	6.20	<b>155.50</b>	
238207	3172962382078	7	1.40	3.40	2.26 x 0.57 x 0.11	7.50	<b>169.00</b>	

SAV					
Patins plan avant	Tarif brut HT*	Patins plan arrière	Tarif brut HT*	Tablette porte-outils	Tarif brut HT*
(vendus par paire)	(€)	(vendus par paire)	(€)	(vendus par paire)	(€)
380432	<b>21.00</b>	380460	<b>21.00</b>	380373	<b>39.00</b>

\*Tarif Brut public conseillé HT (hors Eco-participation) (1) Plate-forme comprise (2) Hauteur d'accès maxi donnée à titre indicatif.  
Hauteur d'accès maxi = Votre taille les bras levés + La hauteur de la dernière marche autorisée.

# PRO UP AVEC RAMPES



## TABLETTE PORTE-OUTILS ERGONOMIQUE

- Grande contenance,
- Ergonomique pour un appui confortable



## 2 RAMPES D'ACCÈS EN ALUMINIUM

équipées de poignées ergonomiques.

MODÈLE DÉPOSÉ



## MARCHES ALUMINIUM

solidement fixées aux montants par sertissage.



## LARGES PATINS

vissés antidérapants pour plus de stabilité.

- ✓ **Garde-corps sécurisé** : 600 mm de hauteur.
- ✓ **Marches de 80 mm.**
- ✓ **Norme EN 131**
- ✓ **Garantie 5 ans**
- ✓ **Charge maxi : 150 Kg**
- ✓ **Usage professionnel occasionnel**

Fabrication française

Pro'Up 8 marches



aluminium  
laqué  
NE SALIT PAS  
LES MAINS

## TESTÉ À 260 KG

Essai réalisé en condition d'utilisation, les 4 pieds en appui sur un sol en béton. Application d'une charge de 260 kg au niveau de la plate-forme.

NOTICE D'UTILISATION



Code Article	3 172965 102062	(1)	(2)	(L x l x P) (m)	Kg	Tarif brut HT*
		(m)	(m)		(kg)	(€)
239205	3172962392053	5	0.99	3.00	1.79 x 0.50 x 0.17	6.00 <b>137.50</b>
239206	3172962392060	6	1.20	3.20	2.02 x 0.54 x 0.17	6.70 <b>162.00</b>
239207	3172962392077	7	1.41	3.40	2.25 x 0.58 x 0.17	7.80 <b>180.50</b>
239208	3172962392084	8	1.62	3.60	2.48 x 0.62 x 0.17	8.80 <b>212.50</b>

SAV			
Patins avant et arrière	Tarif brut HT*	Tablette porte-outils	Tarif brut HT*
(vendus par paire)	(€)	(vendus par paire)	(€)
380468	<b>43.50</b>	380469	<b>37.00</b>

\*Tarif Brut public conseillé HT (hors Eco-participation) (1) Plate-forme comprise (2) Hauteur d'accès maxi donnée à titre indicatif. Hauteur d'accès maxi = Votre taille les bras levés + La hauteur de la dernière marche autorisée.



# GARDEN STEP À LARGES MARCHES



### PANIER DÉTACHABLE

Utile pour les outils du jardinier ou de récolte.



### TABLETTE PORTE-OUTILS.



### MARCHES XXL

Marches 60% plus larges que sur les escabeaux traditionnels (idéal pour monter avec des bottes, crocs...), largeur 13 cm.



### MODÈLE DÉPOSÉ

### SABOTS SPÉCIAL EXTÉRIEUR INCLUS

Sabots qui ne s'enfoncent pas dans le sol et qui stabilisent l'escabeau sur les sols irréguliers. Pour un usage intérieur, ils se retirent facilement.

- ✓ Structure aluminium pour plus de légèreté.
- ✓ Larges marches en aluminium fixées par rivets et équipées d'embouts protecteurs.
- ✓ Plate-forme antidérapante en acier traité
- ✓ Transport et stockage aisés grâce à la partie arrière de l'escabeau qui se clipse derrière les marches.
- ✓ Garde-corps sécurisé : 600 mm de hauteur.
- ✓ Norme EN 131
- ✓ Garantie 3 ans
- ✓ Charge maxi : 150 Kg
- ✓ Usage domestique

Fabrication française

Code Article	Barcode	(1)	(2)	(L x l x P) (m)	(kg)	Tarif brut HT*	
209205	3172962092052	5	1.00	3.00	1.75 x 0.48 x 0.13	6.60	149.50
209206	3172962092069	6	1.22	3.20	1.98 x 0.50 x 0.13	7.80	182.00
209207	3172962092076	7	1.44	3.45	2.21 x 0.53 x 0.13	8.70	199.50

\*Tarif Brut public conseillé HT (hors Eco-participation) (1) Plate-forme comprise (2) Hauteur d'accès maxi donnée à titre indicatif. Hauteur d'accès maxi = Votre taille les bras levés + La hauteur de la dernière marche autorisée.



NOTICE D'UTILISATION



SAV			
Patins plan avant	Tarif brut HT*	Patins de sabots plan avant	Tarif brut HT*
(vendus par paire)	(€)	(vendus par paire)	(€)
380473	22.50	380488	39.00
Patins plan arrière	Tarif brut HT*	Patins de sabots plan arrière	Tarif brut HT*
(vendus par paire)	(€)	(vendus par paire)	(€)
380471	22.50	380487	39.00
Tablette porte-outils	Tarif brut HT*	Sac + filet	Tarif brut HT*
	(€)		(€)
380489	39.00	380490	48.00



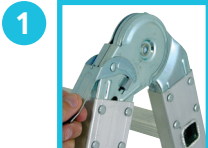

**1** **ARTICULATIONS RENFORCÉES EN ACIER PROTÉGÉ**  
avec blocage automatique dans les différentes positions.



**2** **TRANSPORT AISÉ**  
grâce aux poignées intégrées.

- ✓ **Structure en aluminium de 2 x 2 + 2 x 3 barreaux.**
- ✓ **2 PLATES-FORMES EN ACIER INCLUSES**  
Longueur totale : 1.44 x 0.28 m.
- ✓ **Norme EN 131-4**
- ✓ **Garantie 3 ans**
- ✓ **Charge maxi : 150 Kg**

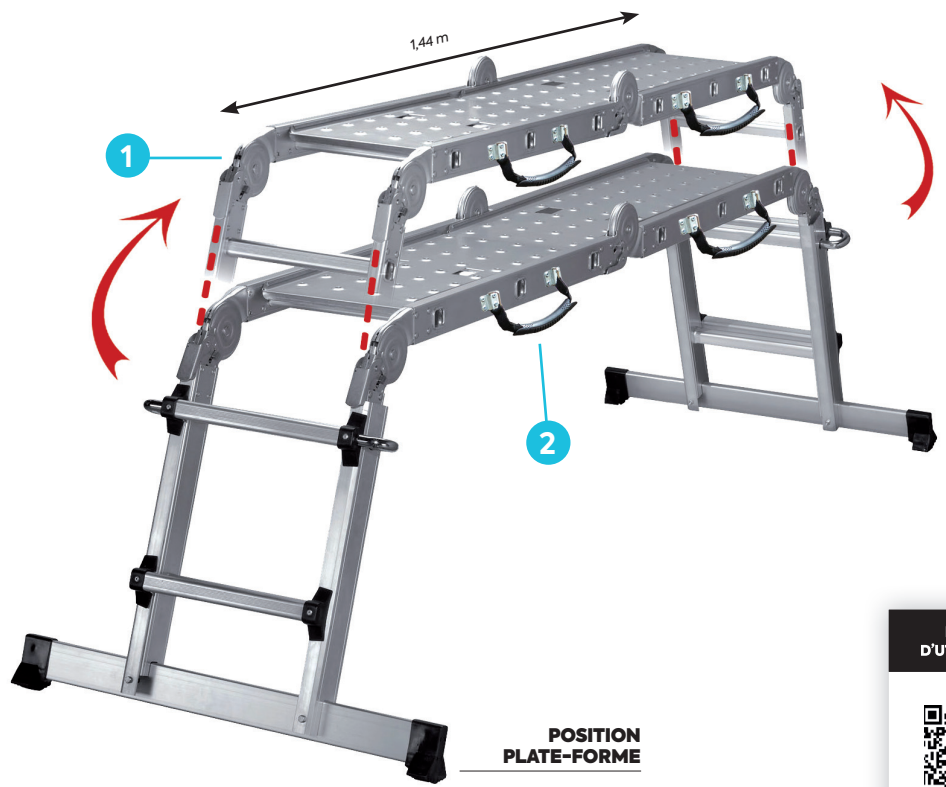

**POSITION PLATE-FORME**

NOTICE D'UTILISATION

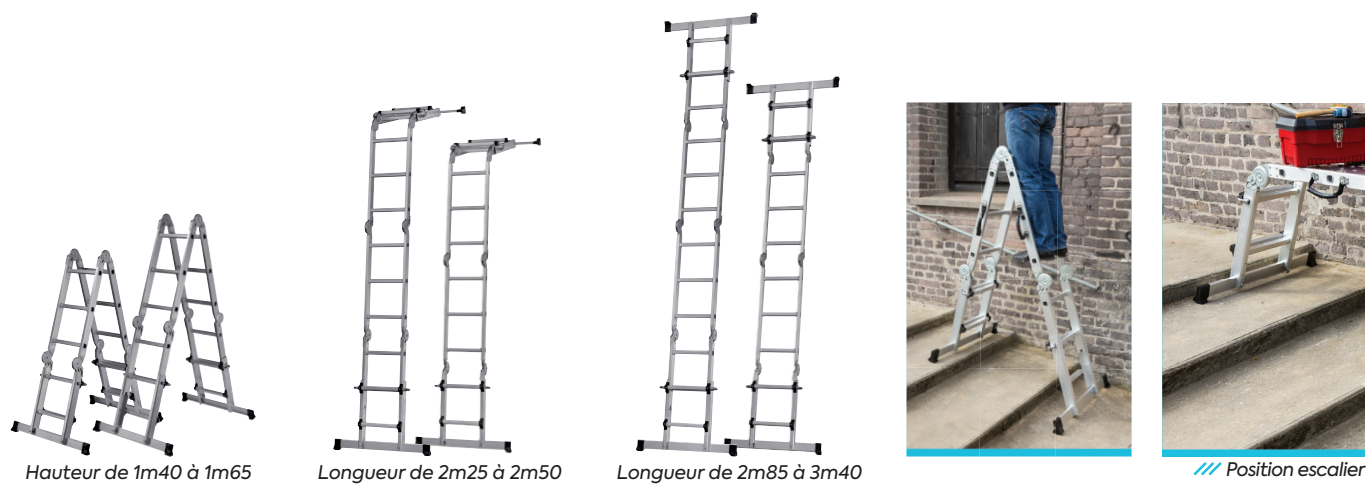

Hauteur de 1m40 à 1m65

Longueur de 2m25 à 2m50

Longueur de 2m85 à 3m40

/// Position escalier

### POSITIONS ET LONGUEURS MULTIPLES

Réglage de la hauteur tous les 25 cm.

Code Article	Barcode	(m)	(m)	(m)	(m)	(m)	(L x l x P) (m)	(kg)	Tarif brut HT*
451711	3172964517119	de 2.85 à 3.40	de 1.40 à 1.65	de 0.65 à 0.90	de 1.70 à 2.20	de 0.85 à 1.00	0.92 x 0.34 x 0.42	18.70	259.50

\*Tarif Brut public conseillé HT (hors Eco-participation) - Photos non contractuelles - Hauteur d'accès maxi = Votre taille les bras levés + La hauteur du dernier barreau autorisé



# CAD'O MARCHEPIEDS ULTRA PLAT

- ✓ **Montants en aluminium anodisé** légers et non salissants pour les mains.
- ✓ **Les larges marches et l'empattement surdimensionné** assurent une stabilité maximale.
- ✓ **Patins antidérapants** débordants qui protègent les sols les plus fragiles. 380583
- ✓ **Stockage aisé le produit replié tient debout.** 3,5 cm seulement une fois replié. Modèle déposé.
- ✓ **Norme EN 14-183**
- ✓ **Garantie 5 ans**
- ✓ **Charge maxi : 150 Kg**



/// CAD'O replié



Code Article	Image	Marches	Hauteur (m)	Hauteur d'accès (m)	Dimensions (L x l x P) (m)	Dimensions (L x l x P) (m)	Poids (kg)	Conditionnement	Tarif brut HT*
450202	3172964502023	2	0.45	2.45	0.81 x 0.53 x 0.46	0.90 x 0.51 x 0.05	3.20	Carton de 6 pièces	69.50
450203	3172964502030	3	0.70	2.70	1.05 x 0.54 x 0.72	1.15 x 0.54 x 0.05	4.40	Carton de 4 pièces	99.50

\*Tarif Brut public conseillé HT (hors Eco-participation) (1) Hauteur d'accès maxi donnée à titre indicatif. Hauteur d'accès maxi = Votre taille les bras levés + La hauteur de la dernière marche autorisée.

# CHROME MARCHEPIEDS DOUBLE FONCTION

- ✓ **Structure en acier chromé** qui donne un look moderne au produit.
- ✓ **Garde-corps** habillé de mousse.
- ✓ **Marches confortables** surdimensionnées : 26 x 38 cm.
- ✓ **Sécurisé** muni d'une poignée de verrouillage et d'un double renfort sous les marches.
- ✓ **Ultra stable.**
- ✓ **Solide : piètement monobloc.**
- ✓ **Norme EN 14-183**
- ✓ **Garantie 5 ans**
- ✓ **Charge maxi : 150 Kg**



CHROME XL 3 MARCHES

/// Fonction siège d'appoint Chrome 2 marches



Code Article	Image	Marches	Hauteur (m)	Hauteur d'accès (m)	Dimensions (L x l x P) (m)	Dimensions (L x l x P) (m)	Poids (kg)	Conditionnement	Tarif brut HT*
450302	3172964503020	2	0.49	2.50	0.83 x 0.48 x 0.52	0.97 x 0.47 x 0.08	5.50	Carton de 4 pièces	79.00
450303	3172964503037	3	0.70	2.70	1.10 x 0.50 x 0.70	1.22 x 0.49 x 0.10	7.50	Carton de 3 pièces	112.50

SAV			
Patins plan avant	Tarif brut HT*	Patins plan arrière	Tarif brut HT*
(vendus par paire)	(€)	(vendus par paire)	(€)
380584	23.00	380585	23.00

\*Tarif Brut public conseillé HT (hors Eco-participation) (1) Hauteur d'accès maxi donnée à titre indicatif. -Hauteur d'accès maxi = Votre taille les bras levés + La hauteur de la dernière marche autorisée.

# PARTNER

HAUTEUR DE TRAVAIL MAXI : 3,00 M

**SIMPLE, STABLE ET ROBUSTE**

Le Partner est adapté au passage des portes.



ÉCHAFAUDAGES



- ✓ **Structure tout aluminium.**
- ✓ **Plateau bois fixé sur profils en aluminium grugés.**  
Dimensions : 1,00 x 0,45 m.
- ✓ **Structure pré-montée** selon un système breveté de liaison pivotante entre les traverses et les montants des échelles. Brevet n° 93-02106.
- ✓ **Fixation instantanée** du plateau à la hauteur choisie réglable tous les 30 cm.
- ✓ **Déplacement facile** grâce aux roulettes Ø 100 mm.

- ✓ **Norme NF E 85-200**
- ✓ **Garantie 3 ans**
- ✓ **Charge maxi : 150 Kg**
- ✓ **Usage domestique**

Fabrication française

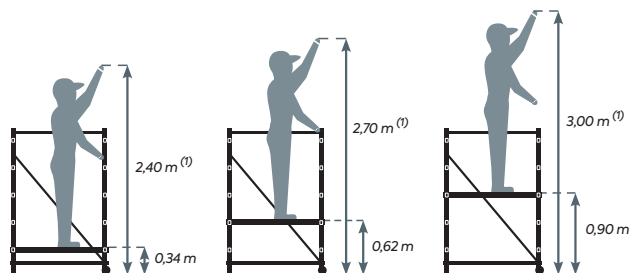

NOTICE D'UTILISATION



Code Article	172965 102062	(m)	(m)	(L x l x P) (m)	(kg)	(L x l x P) (m)	Tarif brut HT*
							(€)
342800	3172963428003	0.90	3.00	1.60 x 1.10 x 0.62	11.77	2.00 x 0.60 x 0.16	<b>306.00</b>

\*Tarif Brut public conseillé HT (hors Eco-participation) (1) Hauteur de travail maxi donnée à titre indicatif.  
Hauteur d'accès maxi = Votre taille les bras levés + La hauteur du plancher.



# TOP 3

HAUTEUR DE TRAVAIL MAXI : 3,00 M

ASTUCIEUX & COMPACT

1



**2 PLANCHERS DE 1,20 X 0,25 M CHACUN ET REVÊTEMENT ANTIDÉRAPANT**



- ✓ **Mobile**  
grâce à ses 4 roues pivotantes à freins.
- ✓ **Norme NF E 85-200**
- ✓ **Garantie 3 ans**
- ✓ **Charge maxi : 150 Kg**
- ✓ **Usage domestique**

Fabrication française

PRÉSENTATION VIDÉO



NOTICE D'UTILISATION



**Système de pliage par le milieu.**



**2 planchers à fixation instantanée**  
Côte à côte = surface confortable.



**Planchers décalés**  
En décalé = accès aisé type escalier et/ou fonction porte-outils.



**Compact**  
Planchers clipsés sur les échelles pour un déplacement et stockage optimisé.



**Passage porte facile**  
Dimensions adaptées au passage de porte : 1,76 x 0,64 x 1,22 m.

Code Article							Tarif brut HT*	SAV	
								(m)	(m)
346801	3172963468016	0.90	3.00	1.76 x 0.64 x 1.20	30.40	1.75 x 0.65 x 0.20	383.00	257401	86.50

\*Tarif Brut public conseillé HT (hors Eco-participation) (1) Hauteur de travail maxi donnée à titre indicatif. - Hauteur d'accès maxi = Votre taille les bras levés + La hauteur du plancher

# GARDEN'UP

HAUTEUR DE TRAVAIL MAXI : 3,40 M

L'ÉCHAFAUDAGE DE JARDIN PAR EXCELLENCE



ÉCHAFAUDAGES



## MONTAGE RAPIDE

par mains automatiques pré-montées.



## DÉPLACEMENT FACILE

grâce à deux roues increvables de ø 260 mm.

- ✓ **Aluminium**  
Structure en tube rond \*\*
  - ✓ **Crochet porte-outils.**
  - ✓ **Large patins pour une stabilité maximale .**
  - ✓ **Fixation instantanée du plateau à la hauteur choisie.**
- 
- ✓ **Norme NF E 85-200**
  - ✓ **Garantie 5 ans**
  - ✓ **Charge maxi : 150 Kg**
  - ✓ **Usage domestique**

Fabrication française





**ACCESSOIRE**

**TOOLS'UP TABLETTE PORTE-OUTILS**

Code 380493 (Voir page 36)  
Tarif brut HT : 70.50 €

PRÉSENTATION VIDÉO

NOTICE D'UTILISATION

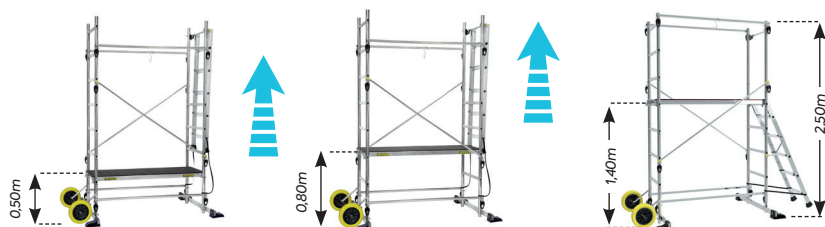

/// Accès sécurisé et confortable par une échelle à marches.

<b>Code Article</b>							<b>Tarif brut HT*</b>
209700	3172962097002	1.40	3.40	2.37 x 2.40 x 1.15	29.10	2.40 x 0.65 x 0.20	494.50

SAV	
Patins	Tarif brut HT*
(vendus par paire)	(€)
380462	52.50

\*Tarif Brut public conseillé HT (hors Eco-participation) (1) Hauteur de travail maxi donnée à titre indicatif. - Hauteur d'accès maxi = Votre taille les bras levés + La hauteur du plancher  
 \*\*La structure en «tube rond» est le résultat d'une technologie de fabrication brevetée par Centaure. Ce procédé consiste à fixer l'échelon aux montants de l'échafaudage de manière à l'emprisonner et à optimiser la résistance de toute la structure. La forme ronde du montant est la plus adaptée en terme de résistance et de stabilité. C'est celle qui est utilisée dans le monde de l'échafaudage professionnel.



# TEK'UP

HAUTEUR DE TRAVAIL MAXI : 4,55 M

1



**HAUTEUR DE PLANCHER RÉGLABLE**  
tous les 30 cm.

2



**MONTAGE RAPIDE**  
par mains automatiques pré-montées.

3



**PATINS PLUS LARGES ET PLUS STABLES.**

4

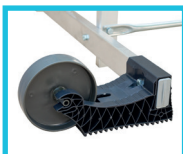

**ROULETTES Ø 100 MM.**

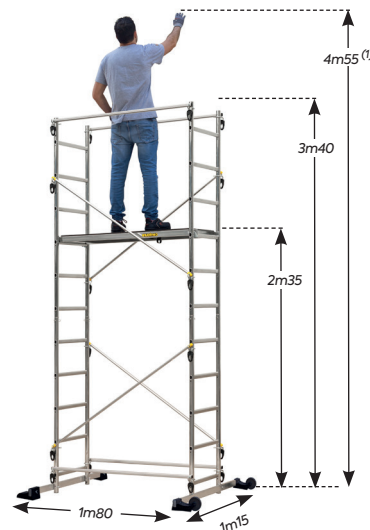
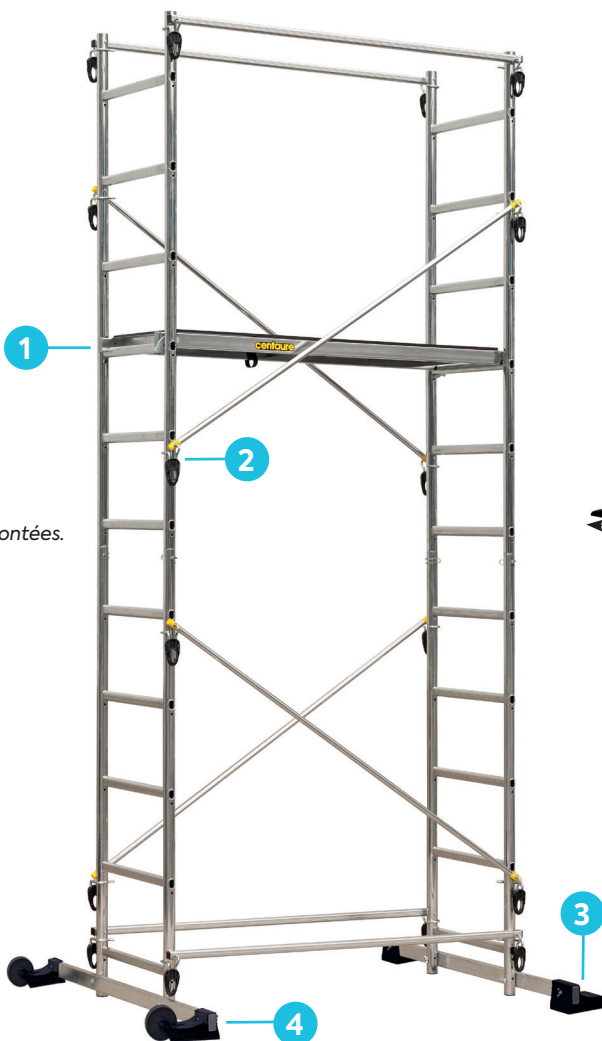

✓ **Aluminium**  
Structure en tube rond. \*\*

✓ **Plancher en bois antidérapant**  
fixé sur des profils en aluminium.

**Muni d'une trappe d'accès à fermeture automatique**  
Dimensions : 1,30 x 0,46 m.

✓ **Fonction rattrapage de niveau.**

✓ **Norme NF E 85-200**

✓ **Garantie 5 ans**

✓ **Charge maxi : 150 Kg**

✓ **Usage domestique**

Fabrication française

OPTION

**REHAUSSE 2 MÈTRES**

Voir page 24

ACCESSOIRE

**TOOLS'UP TABLETTE PORTE-OUTILS**

Code 380493 (Voir page 36)  
Tarif brut HT : 70.50 €



NOTICE D'UTILISATION



Code Article						Tarif brut HT*	SAV	
							Échelle base TEK'UP	Tarif brut HT*
238703	3172962387035	(m)	(m)	(L x l x P) (m)	(kg)	(€)	257405	108.00

\*Tarif Brut public conseillé HT (hors Eco-participation) (1) Hauteur de travail maxi donnée à titre indicatif. - Hauteur d'accès maxi = Votre taille les bras levés + La hauteur du plancher  
\*\*La structure en «tube rond» est le résultat d'une technologie de fabrication brevetée par Centaure. Ce procédé consiste à fixer l'échelon aux montants de l'échafaudage de manière à l'emprisonner et à optimiser la résistance de toute la structure. La forme ronde du montant est la plus adaptée en terme de résistance et de stabilité. C'est celle qui est utilisée dans le monde de l'échafaudage professionnel.

# QUAD'UP ÉVOLUTION

HAUTEUR DE TRAVAIL MAXI : 4,70 M

MODULABLE



ÉCHAFAUDAGE



**MONTAGE RAPIDE**  
par mains automatiques pré-montées.

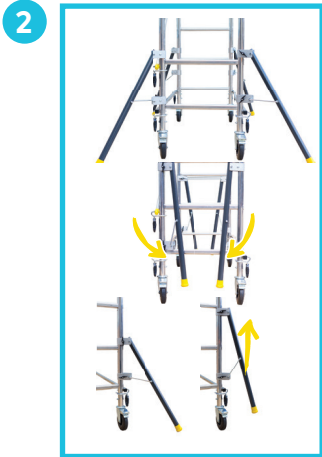

4 étagères réglables et pivotantes avec patins antidérapants.



**4 ROUES PIVOTANTES À FREINS**  
pour un déplacement sans effort.

La hauteur de sa structure est évolutive pour optimiser le rapport hauteur du produit / encombrement. Idéal pour travailler sous les combles par exemple.

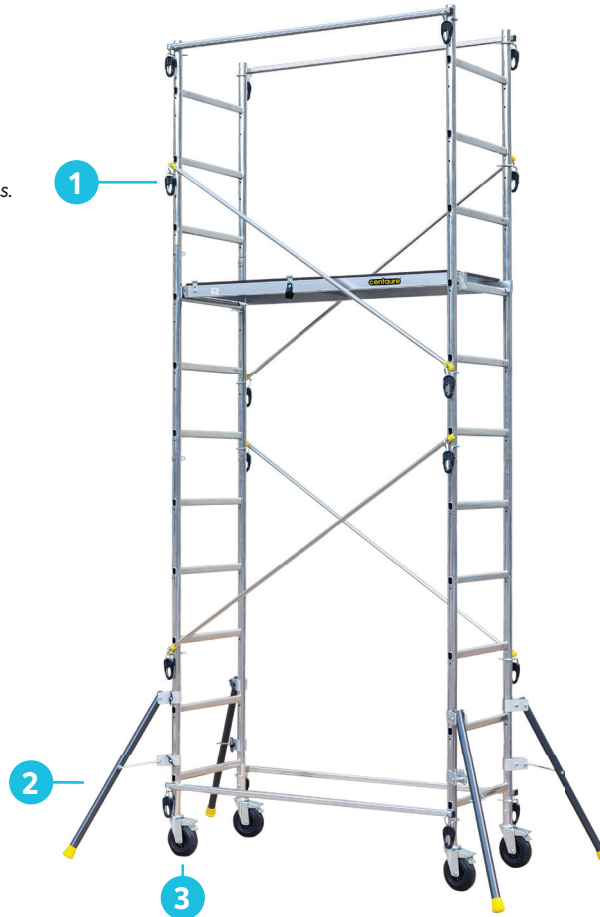

**ACCESSOIRE**  
**TOOLS'UP TABLETTE PORTE-OUTILS**  
Code 380493  
(Voir page 36)  
Tarif brut HT : 70.50 €

**OPTION**  
**REHAUSSE 2 MÈTRES**  
Voir page 24

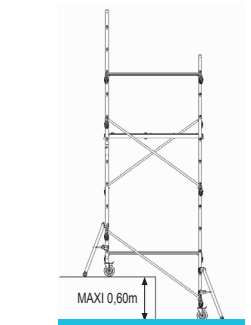

/// Fonction rattrapage de niveau

- ✓ **Aluminium**  
Structure en tube rond. \*\*
- ✓ **Plancher en bois antidérapant**  
fixé sur des profils en aluminium.

Fabrication française

- ✓ **Norme NF E 85-200**
- ✓ **Garantie 5 ans**
- ✓ **Charge maxi : 150 Kg**
- ✓ **Usage domestique**

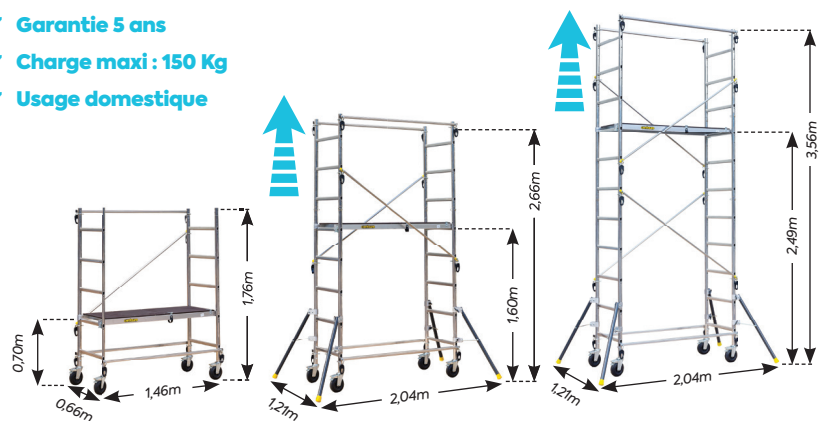

PRÉSENTATION VIDÉO



NOTICE D'UTILISATION



Code Article	172965 102062	(m)	(m)	(L x l x P) (m)	(kg)	(L x l x P) (m)	Tarif brut HT*	SAV					
								Échelle 6 barreaux QUAD'UP EVO	Tarif brut HT*	Échelle 3 barreaux QUAD'UP EVO	Tarif brut HT*	Échelle de base QUAD'UP EVO	Tarif brut HT*
347703	3172963477032	2.50	4.70	3.56 x 2.05 x 1.26	37.20	2.15 x 0.65 x 0.24	654.00	257403	102.50	257404	81.50	257402	70.50

\*Tarif Brut public conseillé HT (hors Eco-participation) (1) Hauteur de travail maxi donnée à titre indicatif - Hauteur d'accès maxi = Votre taille les bras levés + La hauteur du plancher.  
\*\*La structure en «tube rond» est le résultat d'une technologie de fabrication brevetée par Centaure. Ce procédé consiste à fixer l'échelon aux montants de l'échafaudage de manière à l'emprisonner et à optimiser la résistance de toute la structure. La forme ronde du montant est la plus adaptée en terme de résistance et de stabilité. C'est celle qui est utilisée dans le monde de l'échafaudage professionnel.

# REHAUSSE POUR QUAD'UP ÉVOLUTION ET TEK'UP



**MONTAGE RAPIDE**  
par mains automatiques pré-montées.

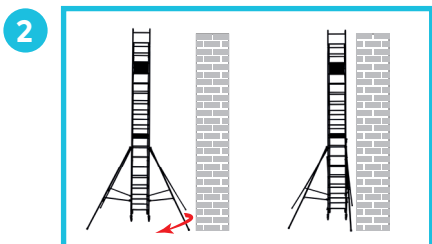

**STABILITÉ ASSURÉE**  
par 4 étais réglables en hauteur et pivotants.

✓ **Aluminium**  
Structure en tube rond. \*\*

BREVET

- ✓ **Norme NF E 85-200**
- ✓ **Garantie 5 ans**
- ✓ **Charge maxi : 150 Kg**
- ✓ **Usage domestique**

Fabrication française



S'adapte sur les échafaudages Quad'UP évolution (code 347703) et Tek'UP (code 238703)

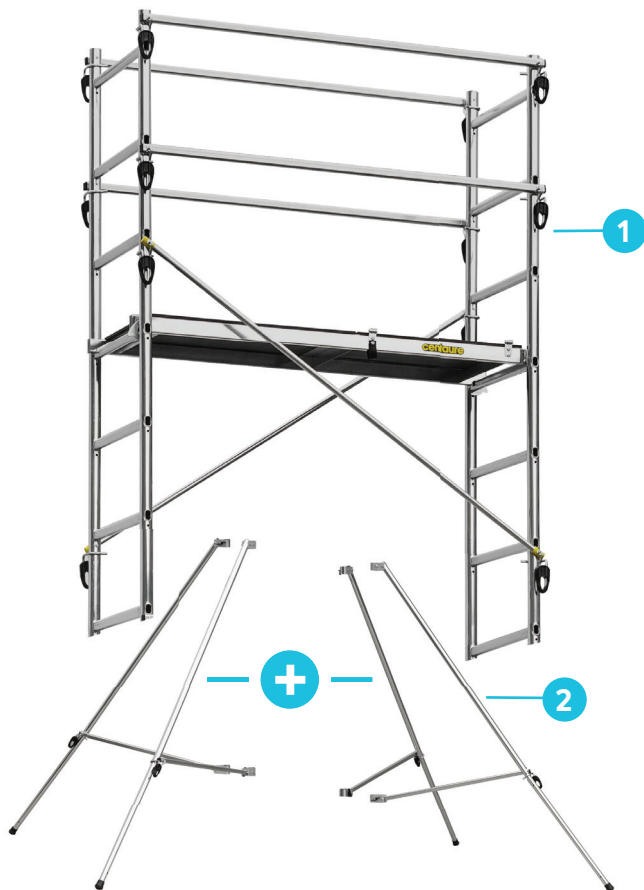

**CONTENU DU COLIS REHAUSSE**

- 2 échelles en aluminium tube rond,
- 1 plancher à poser directement sur les barreaux,
- 4 lisses + 2 diagonales en aluminium équipées de mains automatiques déjà montées,
- 4 étais en aluminium réglables en hauteur et pivotants.

**Hauteur de travail : 6,70 M<sup>(1)</sup>**

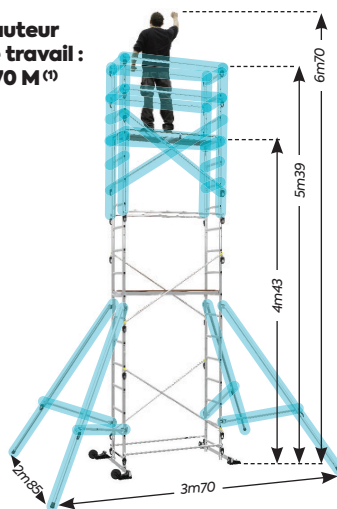

/// Rehausse TEK'UP

**Hauteur de travail : 6,80 M<sup>(1)</sup>**

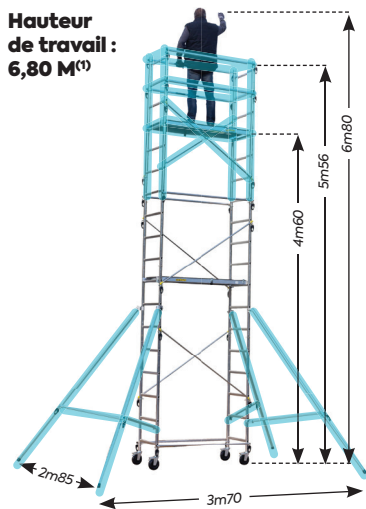

/// Rehausse QUAD'UP

SAV	
Échelle rehausse TEK'UP	Tarif brut HT*
	(€)
257406	122.50

Code Article			Tarif brut HT*
		(kg)	(€)
347705	3172963477056	26.60	687.00

\*Tarif Brut public conseillé HT (hors Eco-participation) (1) Hauteur de travail maxi donnée à titre indicatif. - Hauteur d'accès maxi = Votre taille les bras levés + La hauteur du plancher  
\*\*La structure en «tube rond» est le résultat d'une technologie de fabrication brevetée par Centaure. Ce procédé consiste à fixer l'échelon aux montants de l'échafaudage de manière à l'emprisonner et à optimiser la résistance de toute la structure. La forme ronde du montant est la plus adaptée en terme de résistance et de stabilité. C'est celle qui est utilisée dans le monde de l'échafaudage professionnel.



NOTICE D'UTILISATION



# SPEED'UP XL

HAUTEUR DE TRAVAIL MAXI : 6,70 M



ÉCHAFAUDAGES



## MAINS DE FIXATIONS AUTOMATIQUES ENTIÈREMENT MONTÉES

Un quart de tour suffit pour fixer lisses et diagonales.



## SON PLANCHER SE FIXE SUR LES BARREAUX À DIFFÉRENTES HAUTEURS

Hauteur des planchers réglable tous les 30 cm.



## STABILITÉ RENFORCÉE PAR 4 GRANDS ÉTAYAGES EN ALUMINIUM

qui s'installent rapidement et s'ajustent parfaitement au sol.

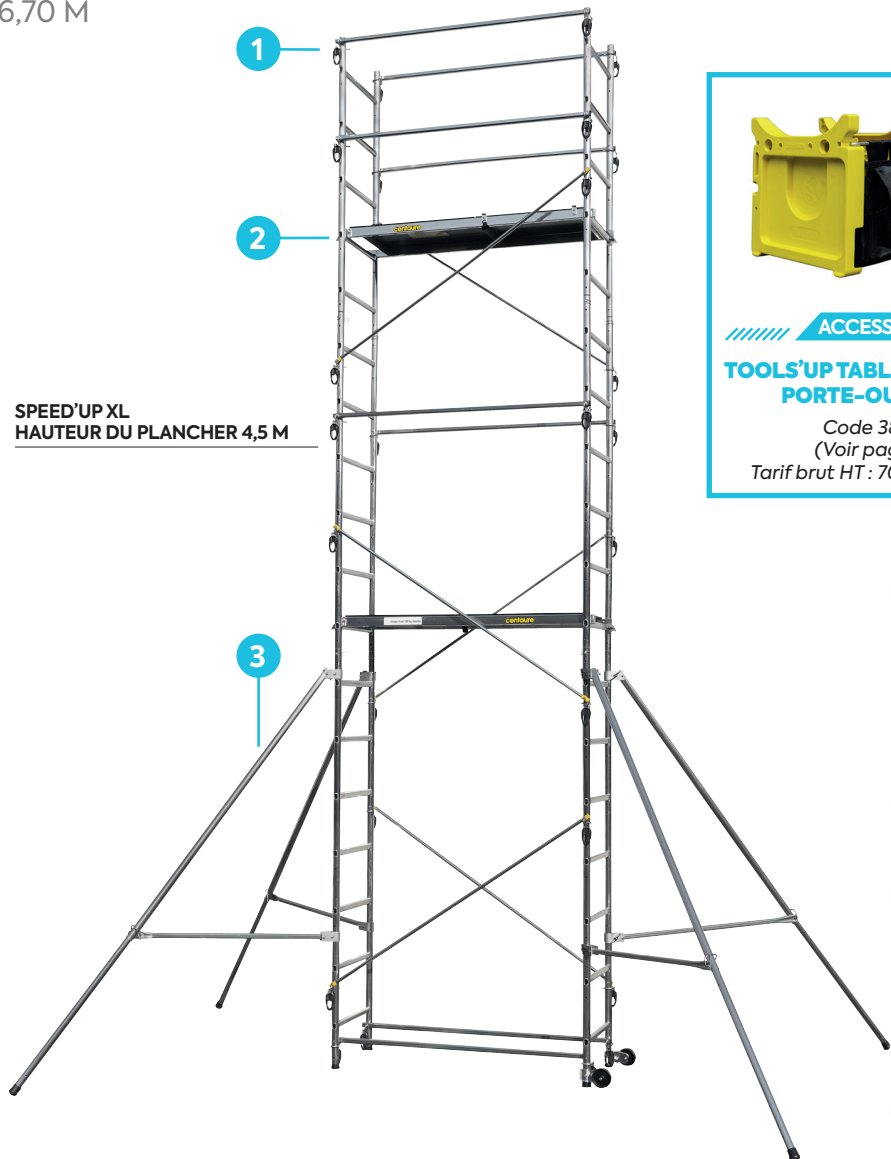

SPEED'UP XL  
HAUTEUR DU PLANCHER 4,5 M



**ACCESSOIRE**  
**TOOLS'UP TABLETTE PORTE-OUTILS**  
Code 380493  
(Voir page 36)  
Tarif brut HT : 70.50 €

**PRÉSENTATION VIDÉO**

**NOTICE D'UTILISATION**

✓ **Aluminium**  
Structure en tube rond. \*\*

**BREVET**

✓ **2 planchers en bois antidérapant sur profil grugé**  
munis d'une trappe à fermeture automatique. Dimensions 1,30 x 0,46 m.

✓ **Fixation sécurisée**  
par deux crochets de verrouillage.

✓ **Fonction rattrapage de niveau.**

✓ **Déplacement facile**  
grâce à 2 roulettes ø 100 mm.

✓ **Norme NF E 85-200**

✓ **Garantie 3 ans**

✓ **Charge maxi : 150 Kg**

✓ **Usage domestique**



Fabrication française



/// Speed'up XL  
hauteur du plancher 3 m

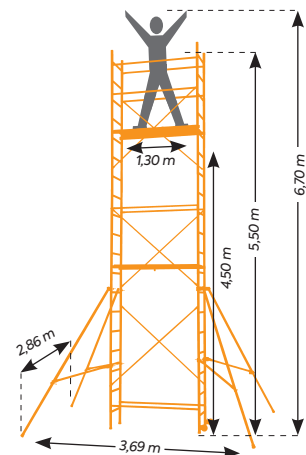

Code Article	172965 102062	(m)	(m)	(L x l x P) (m)	(kg)	(L x l x P) (m)	Tarif brut HT*	SAV	
								Échelle de base SPEED'UP XL	Tarif brut HT*
236705	3172962367051	4.50	6.70	5.50 x 3.69 x 2.86	49.20	2.20 x 0.58 x 0.34	1131.50	257407	121.00

\*Tarif Brut public conseillé HT (hors Eco-participation) (1) Hauteur d'accès maxi donnée à titre indicatif - Hauteur d'accès maxi = Votre taille les bras levés + La hauteur du plancher  
\*\*La structure en «tube rond» est le résultat d'une technologie de fabrication brevetée par Centaure. Ce procédé consiste à fixer l'échelon aux montants de l'échafaudage de manière à l'emprisonner et à optimiser la résistance de toute la structure. La forme ronde du montant est la plus adaptée en terme de résistance et de stabilité. C'est celle qui est utilisée dans le monde de l'échafaudage professionnel.



# PRS SIMPLE



1



**PATINS CHAUSSANTS ANTIDÉRAPANTS VISSÉS**  
(jusqu'à la 10 barreaux).



### STABILITÉ

L'échelle simple est équipée d'un stabilisateur avec patins antidérapants (à partir de la 12 barreaux).

- ✓ Barreaux aluminium antidérapants.
- ✓ Norme EN 131
- ✓ Garantie 5 ans
- ✓ Charge maxi : 150 Kg
- ✓ Usage professionnel régulier

Fabrication française

**ACCESSOIRE**  
**ÉCARTEUR DE MUR TÉLESCOPIQUE**  
Code 380287 (Voir page 36)  
Tarif brut HT : 214.50 €



**PRS  
10 BARREAUX**

NOTICE D'UTILISATION



Code Article	Barcode	Barreaux	Hauteur (m)	Profondeur (m)	Écartement (m)	Dimensions (L x l x P) (m)	Poids (kg)	Hauteur (m)	Profondeur (m)	Tarif brut HT*	SAV			
			(m)	(m)	(m)	(L x l x P) (m)	(kg)	(m)	(m)	(€)	Patins de stabilisateur	Tarif brut HT*	Patins plan de base	Tarif brut HT*
											(vendus par paire)	(€)	(vendus par paire)	(€)
363108	3172963631083	8	2.35	2.30	1.35	2.35 x 0.35 x 0.08	3.60	0.35	-	95.00	380449	41.50	380462	52.50
363110	3172963631106	10	2.95	2.80	1.85	2.90 x 0.35 x 0.08	4.40	0.35	-	113.50				
363112	3172963631120	12	3.50	3.40	2.40	3.50 x 0.35 x 0.08	6.00	-	0.75	178.50				
363114	3172963631144	14	4.05	3.90	2.95	4.05 x 0.35 x 0.09	7.20	-	0.75	208.00				

\*Tarif Brut public conseillé HT (hors Eco-participation) - Hauteur d'accès maxi = Votre taille les bras levés + La hauteur du dernier barreau autorisé

# PRC2 & PRC3

COULISSANTES À CORDES 2 & 3 PLANS



**ROULETTES MURALES Ø 100 MM.  
BANDAGE NON MARQUANT.**



**SOUTIEN DES PLANS  
COULISSANTS**  
par parachute acier double bras.



**SUPPORT DE POULIE EN FONTE  
D'ALUMINIUM Ø 55 MM.**



**COULISSEMENT OPTIMAL**  
par glissières intégrées aux profils  
des montants et dotées de guides  
polyamides.



**SÉCURISANTE**  
Équipées d'un stabilisateur en  
aluminium avec patins bi-matériaux  
surdimensionnés.

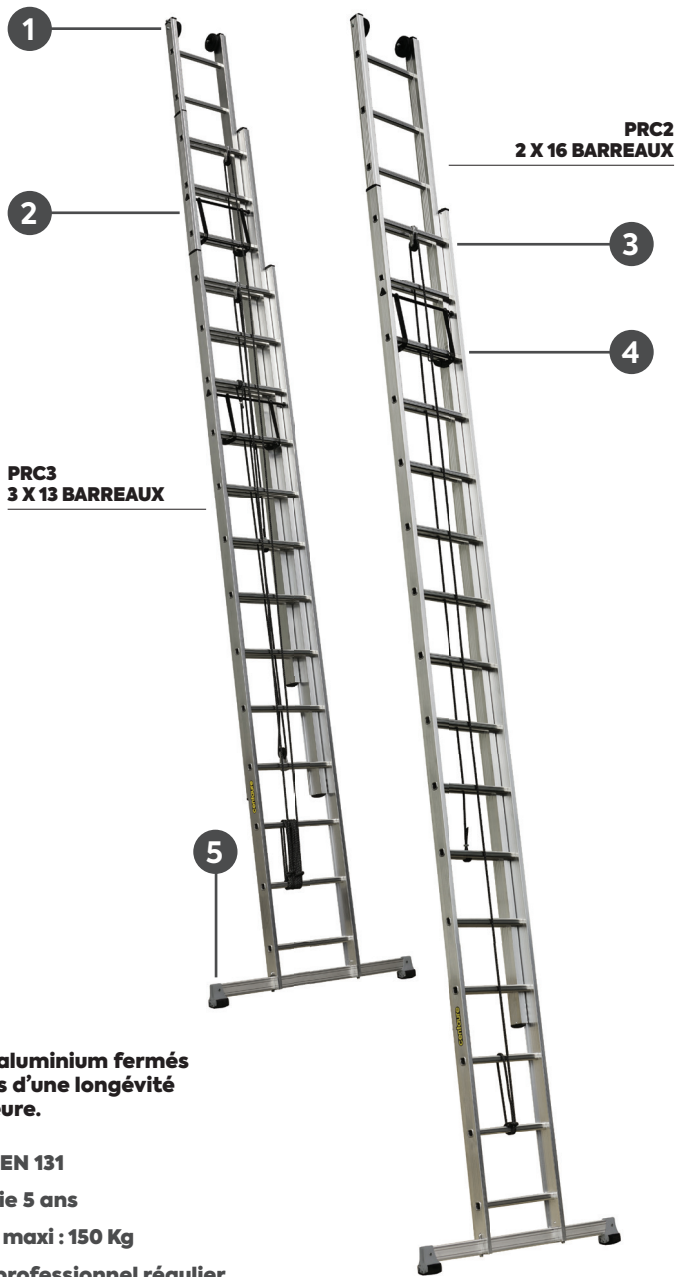

- ✓ Profils aluminium fermés  
garants d'une longévité  
supérieure.
- ✓ Norme EN 131
- ✓ Garantie 5 ans
- ✓ Charge maxi : 150 Kg
- ✓ Usage professionnel régulier

Fabrication française



ÉCHELLES

PRÉSENTATION  
VIDÉO



NOTICE  
D'UTILISATION



	Code Article	Image	Dimensions								Kg	Tarif brut HT*	SAV			
			(m)	(m)	(m)	(m)	(L x l x P)	(m)	(kg)	(m)			Patins plan sup.	Tarif brut HT*	Patins de stabilisateur	Tarif brut HT*
2 PLANS	363414	3172963634145	2x14	4.05	6.60	6.35	5.35	4.05 x 0.43 x 0.16	20.70	1.21	<b>467.50</b>	380094	<b>25.00</b>	380449	<b>41.50</b>	
	363416	3172963634169	2x16	4.60	8.00	7.70	6.70	4.60 x 0.43 x 0.18	26.60	1.21	<b>571.50</b>	380099	<b>25.00</b>	380449	<b>41.50</b>	
	363418	3172963634183	2x18	5.20	9.10	8.80	7.80	5.20 x 0.43 x 0.18	29.60	1.21	<b>697.50</b>	380099	<b>25.00</b>	380449	<b>41.50</b>	
3 PLANS	363610	3172963636101	3x10	2.95	6.85	6.65	5.60	2.90 x 0.51 x 0.22	27.10	1.21	<b>824.00</b>	380094	<b>25.00</b>	380449	<b>41.50</b>	
	363613	3172963636132	3x13	3.80	8.80	8.50	7.50	3.75 x 0.51 x 0.23	32.30	1.21	<b>1010.50</b>	380099	<b>25.00</b>	380449	<b>41.50</b>	
	363615	3172963636156	3x15	4.35	10.50	10.15	9.15	4.30 x 0.51 x 0.27	43.30	1.21	<b>1166.00</b>	380099	<b>25.00</b>	380449	<b>41.50</b>	
	363618	3172963636187	3x18	5.20	13.00	12.60	11.55	5.15 x 0.51 x 0.31	55.50	1.21	<b>1445.00</b>	380100	<b>25.00</b>	380449	<b>41.50</b>	

\*Tarif Brut public conseillé HT (hors Eco-participation) - Hauteur d'accès maxi = Votre taille les bras levés + La hauteur du dernier barreau autorisé



# PRT2 TRANSFORMABLE 2 PLANS



1



**PATINS MURAUX**  
pour une protection des façades  
en position d'appui.

2



**ARTICULATIONS HAUTE RÉSISTANCE  
EN FONTE D'ALUMINIUM**  
Ouverture automatique grâce  
à la butée de guidage.

3



**VERROUILLAGE DES PLANS COULISSANTS**  
sécurisé par un solide crochet acier muni d'un verrou.

4



**STABLE**  
Sa conception en base évasée permet de contrer  
les irrégularités du sol et d'éviter les obstacles.



**PRT2  
8 + 9 BARREAUX**

/// En position appui

/// En position dénivelés



- ✓ **Large montants en aluminium striés.**
- ✓ **Cordes ceinturantes anti-écartement.**
- ✓ **Patins chaussants antiglissement, antidérapage.**

- ✓ **Norme EN 131**
- ✓ **Garantie 5 ans**
- ✓ **Charge maxi : 150 Kg**
- ✓ **Usage professionnel régulier**

Fabrication française

NOTICE  
D'UTILISATION



Code Article	Barcode	Ladder icon	Dimensions (m)						L x l x P (m)	Kg	Tarif brut HT*	SAV			
			(m)	(m)	(m)	(m)	(m)	(m)				Patins plan de base (vendus par paire)	Tarif brut HT* (€)	Patins plan sup. (vendus par paire)	Tarif brut HT* (€)
363208	3172963632080	7+8	2.50	3.90	3.75	2.25	2.70	1.45	2.50 x 0.83 x 0.19	10.30	<b>253.00</b>	380464	<b>40.50</b>	380464	<b>40.50</b>
363209	3172963632097	8+9	2.75	4.45	4.30	2.50	3.20	1.70	2.75 x 0.83 x 0.19	11.40	<b>288.50</b>	380464	<b>40.50</b>	380465	<b>40.50</b>
363210	3172963632103	9+10	3.05	5.00	4.85	2.75	3.75	2.00	3.05 x 0.92 x 0.19	13.70	<b>338.50</b>	380466	<b>40.50</b>	380465	<b>40.50</b>
363212	3172963632127	11+12	3.60	5.85	5.65	3.30	4.55	2.50	3.60 x 1.01 x 0.20	18.30	<b>439.00</b>	380103	<b>40.50</b>	380466	<b>40.50</b>

\*Tarif Brut public conseillé HT (hors Eco-participation) - Hauteur d'accès maxi = Votre taille les bras levés + La hauteur du dernier barreau autorisé

# PRT3 TRANSFORMABLE 3 PLANS



**PATINS MURAUX**  
pour une protection des façades  
en position d'appui.



**ARTICULATIONS HAUTE RÉSISTANCE  
EN FONTE D'ALUMINIUM**  
Ouverture automatique grâce  
à la butée de guidage.



**VERROUILLAGE DES PLANS COULISSANTS**  
sécurisé par un solide crochet acier muni d'un verrou.



**STABLE**  
Sa conception en base évasée permet de contrer  
les irrégularités du sol et d'éviter les obstacles.

- ✓ **Larges montants en aluminium striés.**
- ✓ **Cordes ceinturantes anti-écartement.**
- ✓ **Patins chaussants antiglissement, antidérapage.**

- ✓ **Norme EN 131**
- ✓ **Garantie 5 ans**
- ✓ **Charge maxi : 150 Kg**
- ✓ **Usage professionnel régulier**

Fabrication française

/// PRT3 8 + 2x9 barreaux



/// En position appui      /// En position dénivelés



NOTICE  
D'UTILISATION



Code Article	Barcode	Diagram	(m)	(m)	(m)	(m)	(m)	(m)	(m)	(m)	(m)	(L x l x P) (m)	(kg)	Tarif brut HT*	SAV				
															Patins plan intermédiaire (vendus par paire)	Tarif brut HT*	Patins plan de base (vendus par paire)	Tarif brut HT*	Patins plan sup. (vendus par paire)
363308	3172963633087	7+2x8	2.50	5.30	5.10	2.25	3.80	4.05	1.45	2.50	2.50 x 0.88 x 0.20	16.60	423.50	380466	40.50	380465	40.50	380097	25.00
363309	3172963633094	8+2x9	2.75	6.15	5.90	2.50	4.35	4.85	1.70	3.05	2.75 x 0.98 x 0.22	19.70	465.00	380466	40.50	380466	40.50	380434	25.00
363310	3172963633100	9+2x10	3.05	6.70	6.45	2.80	4.60	5.40	2.00	3.30	3.05 x 1.07 x 0.22	22.80	551.50	380103	40.50	380466	40.50	380434	25.00
363312	3172963633124	11+2x12	3.60	7.80	7.55	3.30	5.40	6.45	2.50	4.10	3.60 x 1.17 x 0.22	34.30	719.50	380103	40.50	380103	40.50	380099	25.00

\*Tarif Brut public conseillé HT (hors Eco-participation) - Hauteur d'accès maxi = Votre taille les bras levés + La hauteur du dernier barreau autorisé



# ALTER PRO PLIANT

HAUTEUR TRAVAIL MAXI : 5,00 M

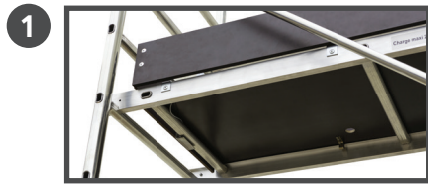

**1** **PLANCHER ÉQUIPÉ DE PLINTHES**  
à poser sur les barreaux.

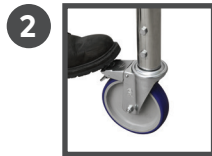

**2** **4 ROUES PIVOTANTES À FREINS**  
de Ø 150 mm pour un déplacement sans effort.

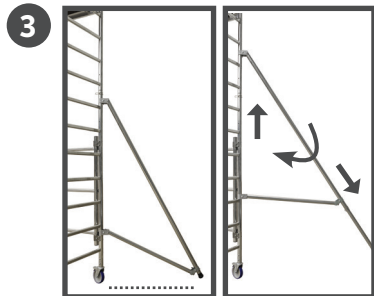

Rallonge rentrée Rallonge déployée

**ÉTAYAGES RÉGLABLES ET RABATTABLES.**



**SYSTÈME DE PLIAGE DE LA BASE.**

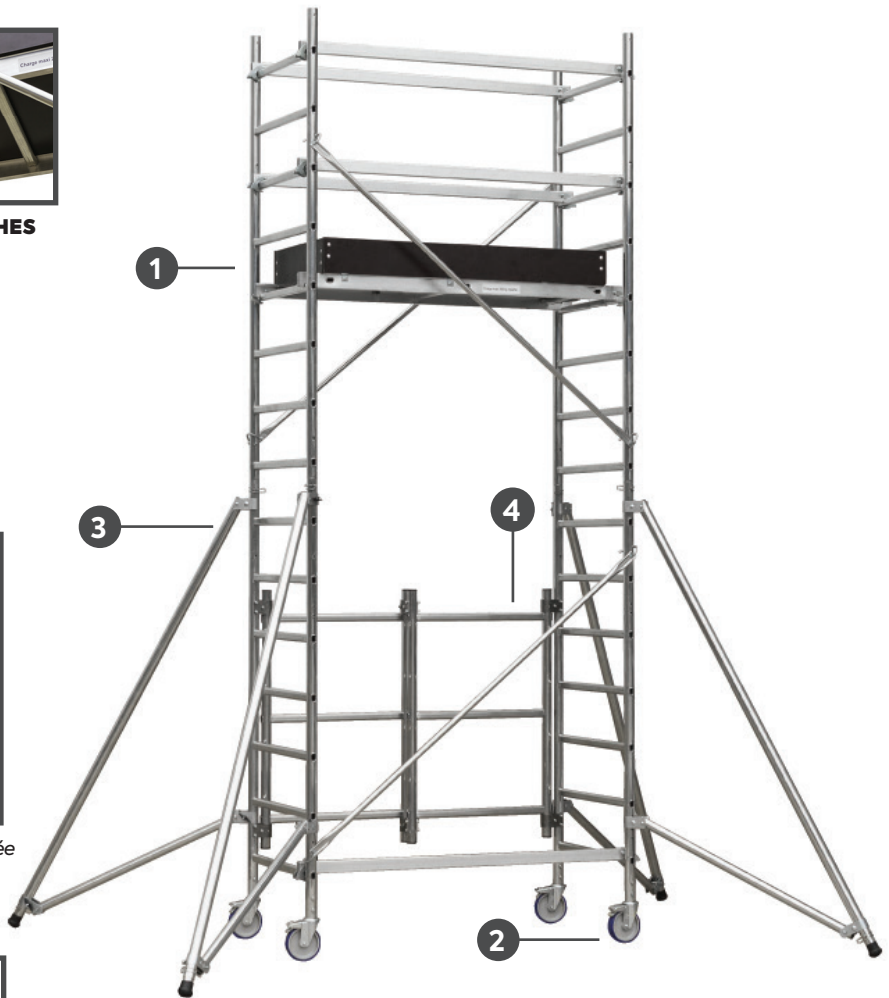

- ✓ **Structure tout aluminium**  
Tube rond \*\* + résistant.

BREVET

- ✓ **Norme NF EN 1004-1**
- ✓ **Garantie 5 ans**
- ✓ **Usage professionnel régulier**
- ✓ **Charge maxi : 158 Kg**

Fabrication française



OPTION  
**REHAUSSE 2 MÈTRES**  
Voir page 31

NOTICE D'UTILISATION



Code Article	3 172965 102082	(m)	(m)	(L x l x P) (m)	(kg)	(L x l x P) (m)	DIMENSIONS EXTÉRIEURES (encombrement sans les stabilisateurs): (L x l)	Tarif brut HT*
439703	3172964397032	2.92	5.00	2.50 x 2.95 x 4.05	70.40	2.20 x 0.75 x 0.38	1.60 x 0.80	1620.00

\*Tarif Brut public conseillé HT (hors Eco-participation) (1) Hauteur de travail maxi donnée à titre indicatif - Hauteur d'accès maxi = Votre taille les bras levés + La hauteur du plancher  
 \*\*La structure en «tube rond» est le résultat d'une technologie de fabrication brevetée par Centaure. Ce procédé consiste à fixer l'échelon aux montants de l'échafaudage de manière à l'emprisonner et à optimiser la résistance de toute la structure. La forme ronde du montant est la plus adaptée en terme de résistance et de stabilité. C'est celle qui est utilisée dans le monde de l'échafaudage professionnel.

# REHAUSSE

POUR ALTER PRO PLIANT

HAUTEUR DE TRAVAIL : 7,00 M



ÉCHAFAUDAGES



**PLANCHER ÉQUIPÉ DE PLINTHES**  
à poser sur les barreaux.

- ✓ Norme NF EN 1004-1
- ✓ Garantie 5 ans
- ✓ Charge maxi : 158 Kg

Fabrication française



### CONTENU DU COLIS REHAUSSE

- 2 échelles en aluminium tube rond,
- 1 plancher à poser directement sur les barreaux,
- 4 lisses + 2 diagonales en aluminium équipées de mains automatiques déjà montées,

### ADAPTABILITÉ

S'adapte sur l'échafaudage Alter pro pliant (code 439703)

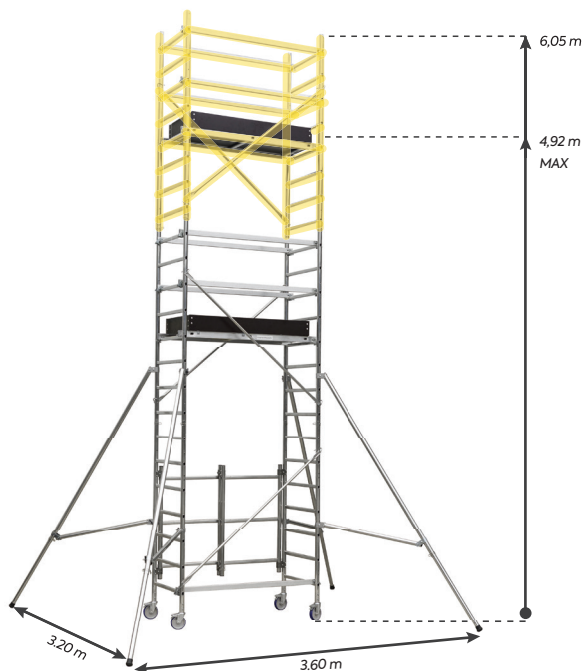

NOTICE D'UTILISATION



Code Article				Tarif brut HT*
439705	3 172965 102062	(kg)	(L x l x P) (m)	(€)
3172964397056	30.00	2.18 x 0.76 x 0.18	<b>685.00</b>	

\*Tarif Brut public conseillé HT (hors Eco-participation)  
Hauteur d'accès maxi = Votre taille les bras levés + La hauteur du plancher



# PRO 54 ALUMINIUM

POUR UN USAGE QUOTIDIEN



ESCABEAUX

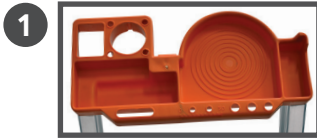

**1** **TABLETTE PORTE-OUTILS TRÈS PRATIQUE**  
Inclus : réglette graduée et crochet porte-seau pour fût jusqu'à 30 kg.

MODÈLE DÉPOSÉ

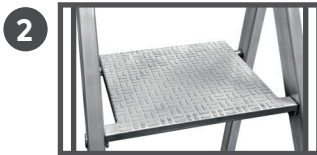

**2** **PLATE-FORME DE TRAVAIL ANTIDÉRAPANTE EN FONTE D'ALUMINIUM**

Dimensions 250 X 250 mm.



**3** **LARGES PATINS ANTIDÉRAPANTS**  
fixés aux pieds par vissage : grand appui à plat pour une stabilité maximale.

\*Surface d'appui comparée aux escabeaux du marché dans la même catégorie.

MODÈLE DÉPOSÉ

- ✓ **Large section de profil = 54 mm sur le plan de montée.**
- ✓ **Articulations haute résistance en fonte d'aluminium qui enveloppent le profil arrière.**
- ✓ **Garde-corps sécurisé : hauteur 600 mm.**

✓ **Norme EN 131**

✓ **Garantie 5 ans**

✓ **Charge maxi : 150 Kg**

✓ **Usage professionnel régulier**

Fabrication française



**PRO 54  
5 MARCHES**

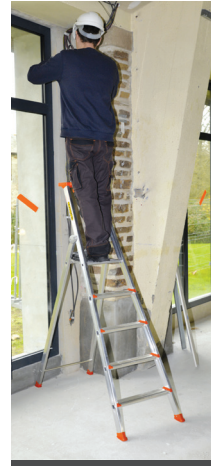

## TESTÉ À 260 KG

Essai réalisé en condition d'utilisation, les 4 pieds en appui sur un sol en béton. Application d'une charge de 260 kg au niveau de la plate-forme.

NOTICE D'UTILISATION



Code Article	(1)	(2)	(L x l x P) (m)	(L x l x P) (m)	Kg	Tarif brut HT*	
	(m)	(m)			(kg)	(€)	
309203	3	0.66	2.65	1.44 x 0.45 x 0.14	1.26 x 0.45 x 0.84	4.60	117.00
309204	4	0.89	2.90	1.69 x 0.48 x 0.14	1.49 x 0.48 x 1.05	5.40	132.50
309205	5	1.11	3.10	1.94 x 0.52 x 0.14	1.71 x 0.52 x 1.22	6.30	149.00
309206	6	1.34	3.35	2.19 x 0.55 x 0.14	1.94 x 0.55 x 1.40	7.30	177.50
309207	7	1.57	3.55	2.44 x 0.59 x 0.14	2.17 x 0.59 x 1.59	8.25	196.00
309208	8	1.79	3.80	2.69 x 0.63 x 0.14	2.39 x 0.63 x 1.78	9.20	232.50

SAV			
Patins avant et arrière	Tarif brut HT*	Tablette porte-outils	Tarif brut HT*
(vendus par paire)	(€)		(€)
380491	25.00	380373	39.00

\*Tarif Brut public conseillé HT (hors Eco-participation) (1) Plate-forme comprise (2) Hauteur d'accès maxi donnée à titre indicatif. Hauteur d'accès maxi = Votre taille les bras levés + La hauteur de la dernière marche autorisée



# X-STEP ALUMINIUM AVEC RAMPES



## L'ESCABEAU AUX PROPRIÉTÉS XXL



ESCABEAUX

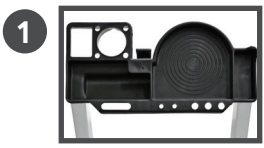

**1 PRATIQUE :** Tablette porte-outils très pratique. Inclus : règle graduée et crochet porte-seau pour fût jusqu'à 30 kg.

MODÈLE DÉPOSÉ



**2 SÉCURISANT**  
2 rampes d'accès en acier traité.  
A et B Longueur : 43 et 73 cm.



**3 ROBUSTE**  
Articulations robustes, résistantes à un usage fréquent. Système anti-pince doigt intégré.

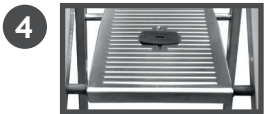

**4 GRANDE PLATE-FORME**  
Plate-forme extra large  
Dimensions 275 x 400 mm.



**5 CONFORT OPTIMAL**  
Larges marches de 115 mm.



**6 STABLE :** Larges patins antidérapants fixés aux pieds par vissage : grand appui à plat pour une stabilité maximale.

MODÈLE DÉPOSÉ

- ✓ **Garde-corps sécurisé :** hauteur 750 mm.
- ✓ **Norme EN 131**

Fabrication française

- ✓ **Garantie 5 ans**
- ✓ **Usage professionnel régulier**
- ✓ **Charge maxi : 150 kg**

**TESTÉ À 260 KG**  
Essai réalisé en condition d'utilisation, les 4 pieds en appui sur un sol en béton. Application d'une charge de 260 kg au niveau de la plate-forme.

NOTICE D'UTILISATION



Code Article	3 172965 102062	(1)	(mm)	(m)	(m)	(L x l x P) (m)	(L x l x P) (m)	(kg)	Tarif brut HT*
275203	3172962752031	3	54/45	0.63	2.63	1.57 x 0.47 x 0.21	1.30 x 0.47 x 0.90	6.70	192.50
275204	3172962752048	4	54/45	0.85	2.85	1.80 x 0.50 x 0.21	1.45 x 0.50 x 1.09	7.80	203.00
275205	3172962752055	5	54/45	1.10	3.10	2.05 x 0.51 x 0.21	1.80 x 0.51 x 1.26	8.70	215.50
275206	3172962752062	6	54/45	1.30	3.30	2.30 x 0.54 x 0.21	2.00 x 0.54 x 1.46	9.70	262.00
275207	3172962752079	7	54/45	1.53	3.53	2.55 x 0.57 x 0.21	2.28 x 0.57 x 1.63	10.90	339.00
275208	3172962752086	8	54/45	1.75	3.75	2.80 x 0.59 x 0.21	2.53 x 0.59 x 1.82	12.00	391.00

SAV			
Patins avants	Tarif brut HT*	Patins arrières	Tarif brut HT*
(vendus par paire)	(€)	(vendus par paire)	(€)
380486	25.00	380485	25.00
Tablette porte-outils		Tarif brut HT*	
		(€)	
380373		39.00	

(1) Plate-forme comprise \*Tarif Brut public conseillé HT (hors Eco-participation)  
(2) Hauteur d'accès maxi donnée à titre indicatif - Hauteur d'accès maxi = Votre taille les bras levés + La hauteur de la dernière marche autorisée



# ÉCHELLE DE TOIT ALUMINIUM

ÉCHELLES DE TOIT ALU

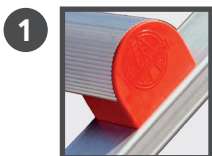

**1**

**CONFORT D'UTILISATION**  
Echelons semi-circulaires striés antidérapants et rehaussés pour plus de confort aux pieds et aux genoux. S'adapte à toutes les inclinaisons de toit.

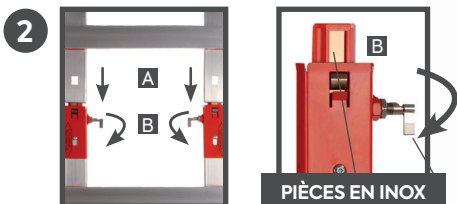

**2**

**ASSEMBLAGE SANS VIS NI OUTILS**  
Les éléments se clipsent aisément grâce à leur forme biseautée en partie haute. Double sécurité grâce à un premier verrou automatique puis deux loquets de chaque côté de l'échelle enclenchés par rotation.

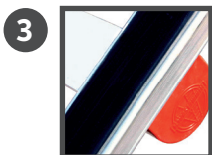

**3**

**ADHÉRENTE**  
Protection en caoutchouc antidérapant sur toute la longueur des profils pour une adhérence remarquable et une toiture protégée.

- ✓ **Ultra résistante**  
Profils en aluminium extrudé ultra-résistants.
- ✓ **Garantie 5 ans**



PACK 330 MM



## OPTION

### /////// CROCHET DE FAÎTAGE EN ALUMINIUM

- ✓ **Accès à toutes les toitures** en parfaite sécurité avec votre échelle de toit aluminium.
- ✓ **Mise en place rapide sans outils.**
  - 1- Emboîter le crochet de faitage sur la longueur d'échelle souhaitée.
  - 2- Pousser l'échelle retournée vers le haut à l'aide des 2 roulettes avec protection caoutchouc.
  - 3- Arrivé au faitage, retourner l'échelle à 180 degrés.
  - 4- Votre échelle de toit aluminium est prête à être utilisée en toute sécurité.

Utilisable à partir d'une inclinaison de toit de 45 degrés.

Code Article				Tarif brut HT*
	3 172965 102062	(L x l x P) (m)	(kg)	(€)
485001	3172964850018	0.96 x 0.48 x 0.57	3.60	241.00

NOTICE D'UTILISATION



Code Article		Désignation	Ecartement entre barreaux (cm)	Nombre d'éléments		Possibilités de Longueur (m)			Tarif brut HT*
	3 172965 102062				(m)		(L x l x P) (m)	(kg)	(€)
485025	3172964850254	Pack 250 mm	25	5 éléments de 1.25 m	6.25 m max.	1.25-2.50-3.75-5.00-6.25	1.25 x 0.38 x 0.27	23.00	1299.50
485033	3172964850339	Pack 330 mm	33	5 éléments de 1.32 m	6.60 m max.	1.32-2.64-3.96-5.28-6.60	1.32 x 0.38 x 0.27	22.00	1167.00
485039	3172964850391	Pack 390 mm	39	5 élément de 1.17 m	5.85 m max.	1.17-2.34-3.51-4.68-5.85	1.17 x 0.38 x 0.27	19.00	1028.50

Lors de travaux sur des échelles de toit, il est impératif d'avoir recours à des protections anti-chutes. Longueur maximale 8 m. \*Tarif Brut public conseillé HT (hors Eco-participation)

# TRÉTEAU PLIABLE ALUMINIUM



**PLATEAU SUPÉRIEUR MONOBLOC**  
pour plus de résistance.  
Largeur : 16 cm.



**COMPAS ANTI-ÉCARTEMENT.**



- ✓ Profils striés 54 mm.
- ✓ Garantie 3 ans
- ✓ Usage professionnel intensif
- ✓ Charge maxi : 150 kg



SAV	
Patins <i>(vendus par paire)</i>	Tarif brut HT* <i>(€)</i>
380186	25.00

**CONDITIONNEMENT PAR 10**

Code Article					Tarif brut HT* <i>(€)</i>
		(L x l x P) (mm)	(L x l x P) (mm)	(kg)	
511803	3172965118032	850 x 790 x 160	925 x 790 x 155	5.00	123.00

Prix à l'unité mais vendues par 10 \*Tarif Brut public conseillé HT (hors Eco-participation)

# RÈGLE ALUMINIUM



**1 VOILE  
100 X 18 MM**

Avec embouts noir.



Code Article	Conditionnement	(m)	Tarif brut HT* <i>(€)</i>
380163	5	1.5	20.00
380164	5	2.0	26.50
380169	5	2.5	33.50
380165	5	3.0	40.00
380166	5	4.0	52.50

**2 VOILES  
100 X 18 MM**

Avec embouts orange.

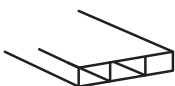

Code Article	Conditionnement	(m)	Tarif brut HT* <i>(€)</i>
380362	5	2.0	28.00
380363	5	3.0	41.50
380364	5	4.0	55.00
380366	5	6.0	83.00



\*Tarif Brut public conseillé HT (hors Eco-participation), Prix à l'unité mais vendues par 5.



# LES ACCESSOIRES

## POUR ÉCHELLES

ACCESSOIRES

### REPOSE-PIEDS 2 EN 1



Taquet repose-pieds	Tarif brut HT* (€)
380001	53.00



### CROCHET DE TOIT



Crochet de toit	Tarif brut HT* (€)
380119	169.50



**POUR UNE MISE EN PLACE SIMPLE ET RAPIDE SUR TOITURE.**

Pour tout modèle dont l'intervalle barreaux est de 280 mm.

### ÉCARTEUR DE MUR TÉLESCOPIQUE



Écarteur de mur télescopique	Tarif brut HT* (€)		
380287	214.50		
Sac + 2 crochets	Tube + patin		
380288	46.00	380289	50.00

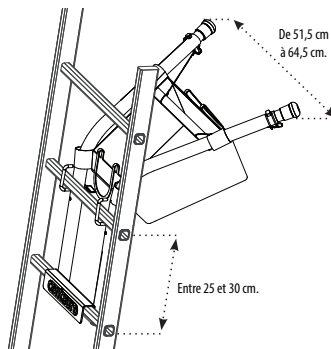

**PERMET DE MAINTENIR L'ÉCHELLE ÉLOIGNÉE DES FAÇADES POUR TRAVAILLER SUR LES GOUTTIÈRES**

- 3 positions d'écartement de l'échelle :
  - 50 cm du mur
  - 59 cm du mur
  - 69 cm du mur
- Sac porte-outils inclus et amovible
- Goupilles imperméables
- Taille maximale du barreau 3 x 3 cm

### PIED RÉGLABLE



**POUR COMPENSER LES DÉNIVELLEMENTS DU SOL.**  
Uniquement pour les échelles simples (longueur maxi 3,00 m).

Pied réglable	Tarif brut HT* (€)
380003	87.00

### CROCHETS



**CROCHETS Ø 30 MM<sup>(1)</sup>**  
En fonte d'aluminium.  
(Profil épaisseur maxi. 22,5 mm).  
<sup>(1)</sup>Adaptables sur les échelles simples et CM2.



**CROCHETS Ø 50 MM<sup>(2)</sup>**  
En fonte d'aluminium.  
(Profil épaisseur maxi. 22,5 mm).  
<sup>(2)</sup>Adaptables sur les échelles simples et CM2.

Crochets Ø 30 mm	Tarif brut HT* (€)
380105	53.00

Crochets Ø 50 mm	Tarif brut HT* (€)
380106	55.50

### ROULETTES



**POUR ÉCHELLE**

Roulettes pour échelle KC2	Tarif brut HT* (€)
380153	26.50

Roulettes pour échelle PRC2/PRC3	Tarif brut HT* (€)
380011	40.50

### POUR ÉCHAFAUDAGES

#### TOOLS'UP



Tools'up	Tarif brut HT* (€)
380493	70.50

#### TABLETTE PORTE-OUTILS

S'adapte sur tous les échafaudages équipés de garde-corps dont la largeur est comprise entre 51 et 65 cm.



**TOUS LES ACCESSOIRES SONT GARANTIS 2 ANS**

\*Tarif Brut public conseillé HT (hors Eco-participation)

	<b>GENCODE</b>		<b>LONGUEUR DE L'ÉCHELLE REPLIÉE</b>		<b>HAUTEUR DU DERNIER BARREAU ATTEIGNABLE</b>		<b>LARGEUR POSITION AUTOSTABLE</b>
	<b>NOMBRE DE BARREAUX / MARCHES</b>		<b>LONGUEUR DE L'ÉCHELLE DÉPLOYÉE</b>		<b>HAUTEUR DU DERNIER BARREAU ATTEIGNABLE</b>		<b>LONGUEUR POSITION ÉCHELLE SIMPLE</b>
	<b>LARGEUR DES MONTANTS</b>		<b>HAUTEUR DE L'ÉCHELLE 2 PLANS EN APPUI</b>		<b>LONGUEUR TÉLESCOPIQUE REPLIÉE</b>		<b>DIMENSIONS ESCABEAU</b>
	<b>DIMENSIONS ÉCHELLE</b>		<b>HAUTEUR DU DERNIER BARREAU ATTEIGNABLE</b>		<b>LONGUEUR DU STABILISATEUR</b>		<b>LARGEUR ESCABEAU</b>
	<b>DIMENSIONS ÉCHELLE AVEC STABILISATEURS</b>		<b>LONGUEUR DE L'ÉCHELLE 3 PLANS REPLIÉE</b>		<b>LONGUEUR DE LA PLATE-FORME</b>		<b>DIMENSION PRODUIT REPLIÉ</b>
	<b>POIDS</b>		<b>LONGUEUR DE L'ÉCHELLE 3 PLANS DÉPLOYÉE</b>		<b>DIMENSIONS DE LA PLATE-FORME</b>		<b>HAUTEUR PLATE-FORME</b>
	<b>LARGEUR ÉCHELLE</b>		<b>HAUTEUR DE L'ÉCHELLE 3 PLANS EN APPUI</b>		<b>DIMENSIONS DU MARCHEPIED</b>		<b>HAUTEUR D'ACCÈS MAXIMALE</b>
	<b>LONGUEUR DU STABILISATEUR</b>		<b>HAUTEUR DU DERNIER BARREAU ATTEIGNABLE</b>		<b>HAUTEUR DU MARCHEPIED</b>		<b>LONGUEUR ÉCHAFAUDAGE</b>
	<b>LONGUEUR BASE ÉVASÉE</b>		<b>HAUTEUR POSITION AUTOSTABLE</b>		<b>HAUTEUR D'ACCÈS MAX</b>		<b>LARGEUR ÉCHAFAUDAGE</b>
	<b>LONGUEUR DE L'ÉCHELLE</b>		<b>HAUTEUR DU DERNIER BARREAU ATTEIGNABLE</b>		<b>DIMENSIONS PRODUIT REPLIÉ</b>		<b>HAUTEUR PLANCHER</b>
	<b>HAUTEUR DE L'ÉCHELLE EN APPUI</b>		<b>HAUTEUR POSITION AUTOSTABLE</b>		<b>HAUTEUR POSITION PLATE-FORME</b>		<b>HAUTEUR DE TRAVAIL MAXIMALE</b>
	<b>HAUTEUR DU DERNIER BARREAU ATTEIGNABLE</b>		<b>HAUTEUR POSITION AUTOSTABLE</b>		<b>HAUTEUR POSITION AUTOSTABLE</b>		<b>DIMENSIONS COLIS</b>

En tant que fabricant, **CENTAURE s'est engagé depuis plusieurs années** dans une approche vertueuse de son activité industrielle, en nous reposant sur **EcoVadis**. Cette plateforme d'évaluation de la performance RSE des entreprises repose sur **4 piliers fondateurs**, voici nos actions pour chacun d'eux :



# 1

## ÉTHIQUE

TRANSPARENCE DES PRATIQUES COMMERCIALES

Nous prenons des mesures claires pour nous conformer aux normes internationales.

### LUTTER CONTRE LA CORRUPTION

- ✓ Nous avons mis en place un certain nombre d'actions pour assurer des **pratiques commerciales vertueuses** :
- ✓ Création d'un **code de bonne conduite** face aux risques.
- ✓ **Sensibilisation de l'ensemble du personnel** par le biais de la formation et de l'affichage.
- ✓ Mise à disposition pour l'ensemble des salariés d'une **plate-forme d'alerte anonyme**.



# 2

## DROITS POUR TOUS

L'IMPORTANCE DE L'ÉGALITÉ D'ATTENTION ET DE TRAITEMENT

Nous érigeons les droits et le bien-être professionnel sur les bases d'un environnement sûr et épanouissant.

### SÉCURITÉ PRIORISÉE

Nos actions et engagement pour la santé et la sécurité au travail se traduisent par des résultats exceptionnels : nos taux de fréquence et de gravité sont plus de **50%** inférieurs à la moyenne nationale.

### SATISFACTION DES SALARIÉS

Nous menons chaque année une **enquête d'engagement** qui nous permet de faire évoluer notre **plan d'action par département**.



# 3

## DES PRODUITS RESPONSABLES

ALLER VERS L'ÉCO-CONCEPTION

Optimiser l'impact environnemental par une approche innovante.

Nous formons toutes nos équipes R&D à l'éco-conception selon la norme EN 16524.

### RÉDUIRE NOTRE EMPREINTE PLASTIQUE

2024

100%

de nos packagings ont une part recyclée de 30%

2025



Objectif de part recyclée de 50%

### ALLONGER LA DURABILITÉ DES PRODUITS

- ✓ Nous concevons nos produits pour qu'ils soient **réparables** et facilitons cette démarche :
- ✓ Affichage clair des **indices de réparabilité**.
- ✓ **Pièces détachées** rendues disponibles.
- ✓ Mise à disposition d'une **documentation claire et accessible**.
- ✓ **Assistance téléphonique** par une équipe d'experts.



Le **REPAR-SCORE** est affiché sur nos nouvelles générations de plates-formes individuelles.



### CHOISIR LES MATIÈRES PREMIÈRES

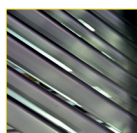

LES PRODUITS CENTAURE SONT COMPOSÉS À 95% D'ACIER ET D'ALUMINIUM, MATÉRIAUX 100% RECYCLABLES

# 4

## ENVIRONNEMENT

INTENSIFICATION DES PRATIQUES RESPECTUEUSES

Amélioration de la gestion environnementale au sein de l'entreprise.

Nous évaluons l'empreinte écologique de nos opérations et visons à la réduire.

### PRIVILÉGIER DES SOLUTIONS BAS CARBONE

91%

de nos fournisseurs de matières premières sont **Européens** (dont 71% français) pour moins de transport de marchandises.



### GESTION DES DÉCHETS

- ✓ Usine avec techniques de fabrication propres, à faible production de déchets, n'utilisant pas de produits chimiques et minimisant les nuisances.
- ✓ Déchets industriels triés et recyclés.



# 2024

CATALOGUE TARIFS

ÉCHELLES • ESCABEAUX • ÉCHAFAUDAGES



## Service commercial

979, avenue de la Gare  
27610 ROMILLY-SUR-ANDELLE - FRANCE  
Tél. 02 32 68 38 38

## Agence de Paris

3, rue Nicolas Robert - ZI des Mardelles  
93600 AULNAY-SOUS-BOIS - FRANCE  
Tél. 01 48 69 40 00

# centaure®

**WERNERCO™**  
PROFESSIONAL BRANDS

[www.centaure.fr](http://www.centaure.fr)

f  in